



GUG 135

#94713



Deutsch D 4-6

Originalbetriebsanleitung Uni-Maschinen-Gestell
Betreiben Sie das Gerät nicht bevor Sie die Betriebsanleitung
gelesen haben.

English GB 7-9

Original Operating Instructions Universal Appliance Support
Do not use the product before reading the Operating Instructions.

Français F 10-12

Mode d'emploi d'origine Bâti universel pour machine
Avant d'utiliser l'appareil, lisez le mode d'emploi.

Ceština CZ 13-15

Originální návod k obsluze Univerzální podstavec stroje
Přístroj nepoužívejte, aniž byste si přečetli návod k obsluze.

Slovenčina SK 16-18

Originálny návod na obsluhu Univerzálny podstavec stroja
Prístroj nepoužívajte bez toho, aby ste si prečítali návod na
obsahu.

Nederlands NL 19-21

Originele gebruiksaanwijzing Universeel machineframe
Gebruik het apparaat pas nadat u de gebruiksaanwijzing
aandachtig hebt gelezen.

Italiano - I 22-24

Originale del Manuale d'Uso Supporto universale per la macchina
Non utilizzare l'apparecchio senza aver letto il Manuale d'Uso.

Magyar H 25-27

Eredeti használati útmutató Gép univerzális állványa
Készülékét ne használja a használati útmutató elolvasása nélkül

Slovenščina SLO 28-30

Originalna navodila za uporabo Univerzalni podstavek za stroj
Napravo uporabljajte šele, ko natančno preberete priložena
navodila za uporabo.

Hrvatski HR 31-33

Originalne upute za korištenje Univerzalna podloška za stroj
Nemojte koristiti uređaj dok niste pročitali naputak za upotrebu.

Bošnjački BIH 34-36

Originalna uputstva za upotrebu Univerzalna podloška za stroj
Nemojte upotrebljavati uređaj dok ne pročitate uputstva za
upotrebu.

Româna RO 37-39

Mod original de operare Suport universal pentru utilaje
Nu utilizați utilajul înainte de a citi modul de operare.

Български BG 40-42

Оригинално упътване за обслужване
Универсална стойка за машина
Не използвайте уреда, без да сте прочели упътването за
обслужване.



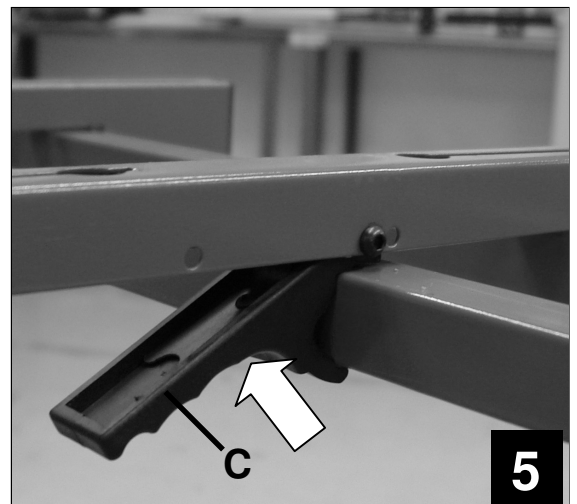
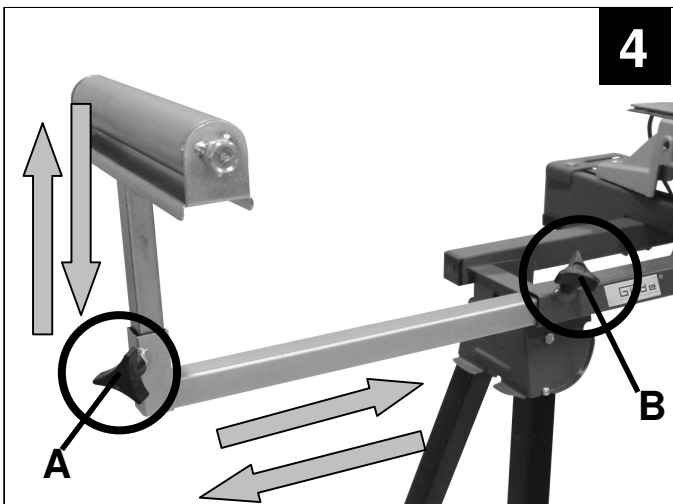
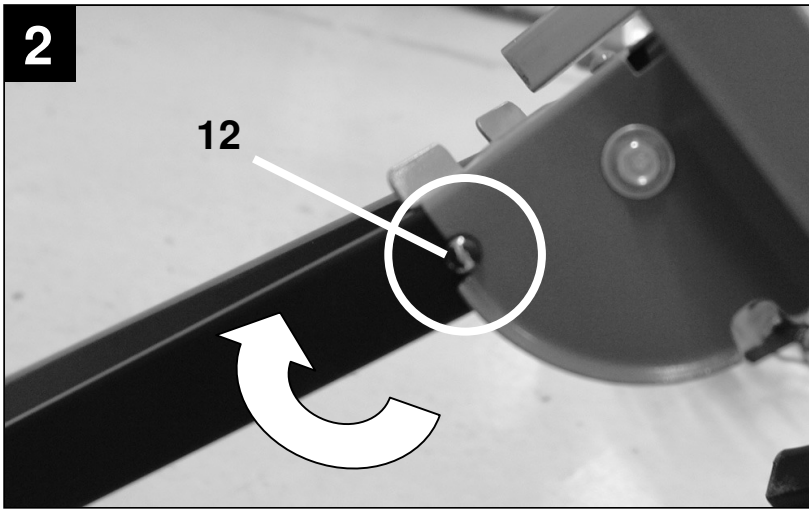
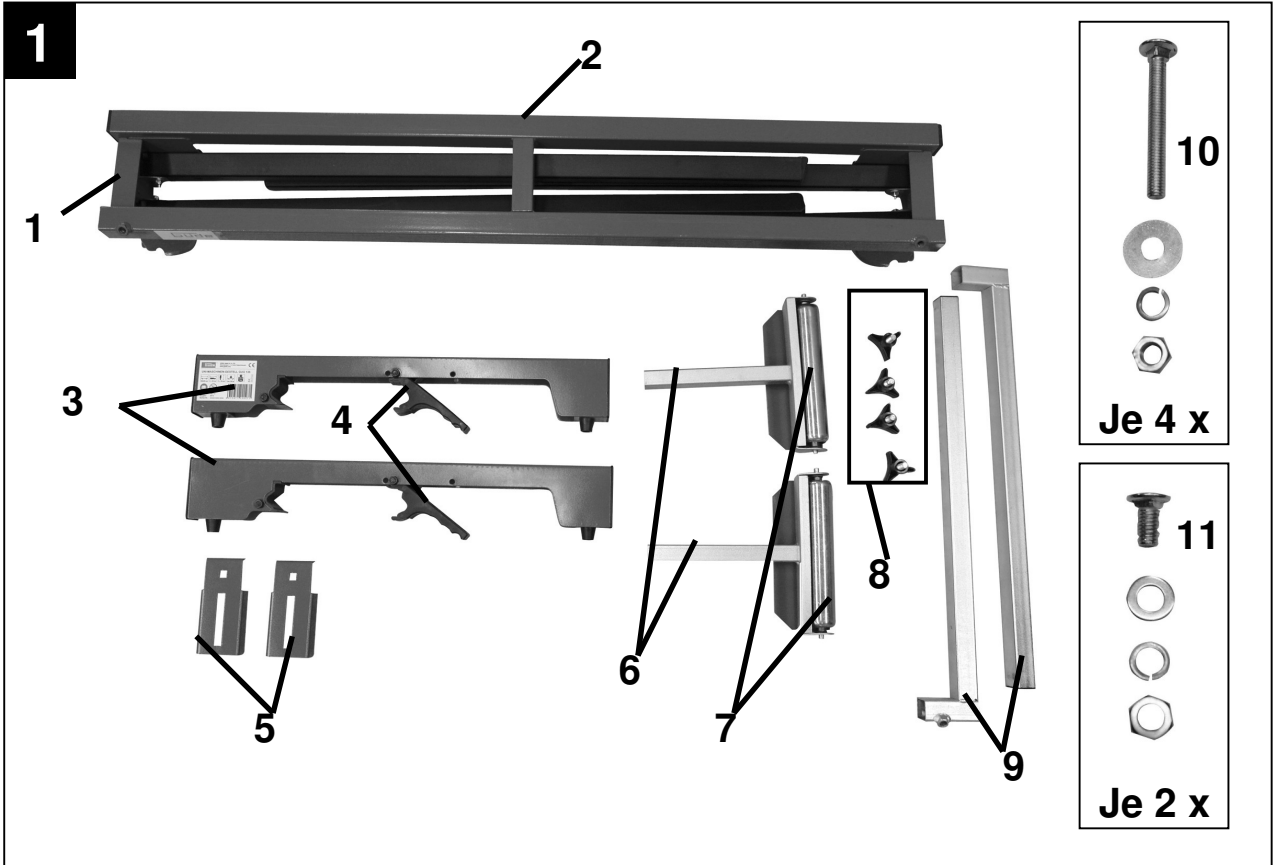

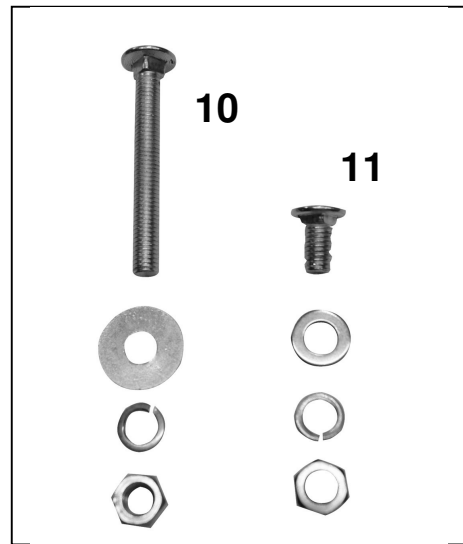
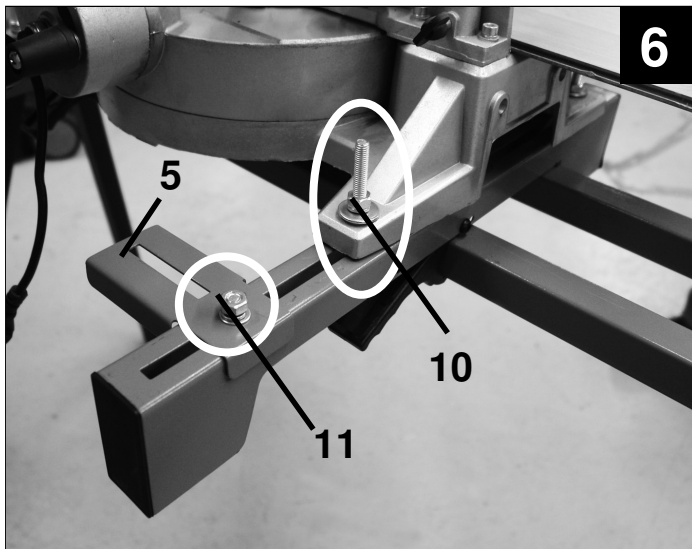

Einleitung

Damit Sie an Ihrem Uni-Maschinen-Gestell GUG 135 möglichst lange Freude haben, bitten wir Sie, die Betriebsanweisung und die beiliegenden Sicherheitshinweise vor Ingebrauchnahme sorgfältig durchzulesen. Ferner wird empfohlen, die Gebrauchsanweisung für den Fall aufzubewahren, dass Sie sich die Funktionen des Artikels später nochmals ins Gedächtnis rufen möchten.

Im Rahmen ständiger Produktweiterentwicklung behalten wir uns vor zur Verbesserung technische Änderungen umzusetzen.

Bei diesem Dokument handelt es sich um die Originalbetriebsanweisung.

Nachdrucke, auch auszugsweise, bedürfen der Genehmigung.

Lieferumfang

Nehmen Sie das Gerät aus der Transportverpackung und prüfen Sie die Vollständigkeit und das Vorhandensein folgender Teile:

- **Grundgestell mit Füßen**
- **2 Maschinenböcke**
- **2 Fixierungsplatten**
- **2 Rollenführungen**
- **2 Auszüge Rollenführung**
- **Befestigungsschrauben**
- **Befestigungsmaterial (6 Schrauben, 6 Unterlegscheiben, 6 Federringe)**

Sollten Teile des Lieferumfangs fehlen oder beschädigt sein, wenden Sie sich bitte an Ihren Händler.

Gerätebeschreibung (Abb. 1)

1. Grundgestell
2. Füße
3. Maschinenböcke
4. Arretierungshebel
5. Fixierungsplatten
6. Höhenauszugrollenführung
7. Rollenführung
8. Befestigungsschrauben
9. Auszug Rollenführung
10. Befestigungsmaterial je 4x
11. Befestigungsmaterial je 2x
12. Arretierknopf Füße

Technische Daten

Aufbaumaße:	1100x505x900 mm
Max. Spannweite:	450x850 mm
Auszug Rollenführung:	0 – 340 mm
Höhenverstellung Rollenführung:	0 – 145 mm
Befestigungsschrauben:	M8 x 60 mm
Max. Traglast:	500 kg
Gewicht:	10,8 kg

Sicherheitshinweise

 Lesen Sie diese Betriebsanleitung sorgfältig. Machen Sie sich mit den Bedienelementen und dem richtigen Gebrauch des Gerätes vertraut. Bewahren Sie die Betriebsanleitung für eine spätere Verwendung sicher auf.

Kennzeichnungen



Produktsicherheit:

	
Produkt ist mit den einschlägigen Normen der Europäischen Gemeinschaft konform	



Verbote:

	
Hineinfassen verboten	



Gebote:

	
Allgemeines Gebotszeichen	Lesen Sie die Gebrauchsanleitung sorgfältig durch. Machen Sie sich mit dem Gebrauch des Gerätes vorab sorgfältig vertraut.

Umweltschutz:

	
Abfall nicht in die Umwelt sondern fachgerecht entsorgen.	Verpackungsmaterial aus Pappe kann an den dafür vorgesehenen Recycling-Stellen abgegeben werden.

Verpackung:

	
Vor Nässe schützen	Packungsorientierung Oben
	
Interseroh-Recycling	

Technische Daten:

	
Max. Spannweite	Max. Traglast
	
Gewicht	

Training

Lesen Sie die Betriebs- und Wartungsanleitung sorgfältig durch. Machen Sie sich gründlich mit den Steuerungseinrichtungen und dem ordnungsgemäßen Gebrauch des Gerätes vertraut. Sie müssen wissen, wie das Gerät arbeitet, und wie die Steuerungseinrichtungen schnell ausgeschaltet werden können. Lassen Sie niemals Kinder mit dem Gerät arbeiten. Lassen Sie niemals Erwachsene ohne ordnungsgemäße Einweisung mit dem Gerät arbeiten. Halten Sie den Arbeitsbereich frei von sämtlichen Personen, insbesondere kleinen Kindern, und Haustieren. Seien Sie vorsichtig, um zu vermeiden, dass Sie ausrutschen oder hinfallen.

Bestimmungsgemäße Verwendung

Das Uni-Maschinen-Gestell ist ausschließlich zur Aufnahme von elektrischen Werkzeugen/Maschinen konstruiert die sicher und zuverlässig auf den Maschinenböcken befestigt werden können. Die zuverlässige Befestigung obliegt der Verantwortung des Benutzers.

Es dürfen mit dieser Maschine keine anderen Arbeiten verrichtet werden, als die Arbeiten, für die die Maschine gebaut ist und die in der Bedienungsanleitung beschrieben werden.

Jeder darüber hinausgehende Gebrauch gilt als nicht bestimmungsgemäß. Für daraus resultierende Schäden oder Verletzungen haftet der Hersteller nicht. Bitte beachten Sie, dass dieses Gerät bestimmungsgemäß nicht für den gewerblichen Einsatz konstruiert ist.

Montage

Aufbau des Gestells (Abb. 2-4)

1. Durch drücken der Arretierungsknöpfe (Abb. 2/12) können die Füße ausgeklappt werden. Bitte Achten Sie darauf das die Füße richtig einrasten und somit fixiert sind.
2. Schieben Sie die Auszüge der Rollenführung (Abb. 1/9) links und rechts siehe (Abb. 4) in die dafür vorgesehenen Öffnungen. Fixieren Sie diese mit je einer Befestigungsschraube (Abb. 4/B).
3. Führen Sie nun die Rollenführungen (Abb. 1/7) in die Öffnungen an den Auszügen ein (Abb. 4) und fixieren diese mit den Befestigungsschrauben (Abb. 4/A)

Montage Maschinenböcke (Abb. 5-7)

Die Maschinenböcke sind einfach mit dem Arretierungshebel auf dem Gestell zu montieren.

Montieren Sie die Fixierungsplatten auf den Maschinenböcken mit dem mitgeliefertem Befestigungsmaterial (Abb. 1+7/11)

Fixierung einer Maschine(Abb. 6-8)

Um eine Maschine auf den Maschinenböcken zu fixieren plazieren Sie die Maschineso, dass die Maschine mit den vorgesehenen Öffnungen/Löchern auf den Maschinenböcken montiert werden kann (Abb. 6) nutzen Sie hierzu das mitgelieferte Befestigungsmaterial (Abb. 7) aus Schrauben, Muttern und Federringen. Montagebeispiel (Abb. 6)

 **Achten Sie darauf** dass die Maschine ausreichend gesichert/befestigt ist.

Betrieb

 Achten Sie stets auf einen sicheren Stand des Maschinengestells.

 **Beachten Sie unbedingt die Betriebsanleitungen der montierten Geräte/Maschinen.**

Gewährleistung

Die Gewährleistung erstreckt sich ausschließlich auf Mängel, die auf Material- oder Herstellungsfehler zurückzuführen sind. Bei Geltendmachung eines Mangels im Sinne der Gewährleistung ist der original Kaufbeleg mit Verkaufsdatum beizufügen. Von der Gewährleistung ausgeschlossen sind unsachgemäße Anwendungen, wie z. B. Überlastung des Gerätes, Gewaltanwendung, Beschädigungen durch Fremdeinwirkung oder durch Fremdkörper. Nichtbeachtung der Gebrauchs- und Aufbauanleitung und normaler Verschleiß sind ebenfalls von der Gewährleistung ausgeschlossen.

Verhalten im Notfall

Leiten Sie die der Verletzung entsprechend notwendigen Erste Hilfe Maßnahmen ein und fordern Sie schnellst möglich qualifizierte ärztliche Hilfe an. Bewahren Sie den Verletzten vor weiteren Schädigungen und stellen Sie diesen ruhig.

Für einen eventuell eintretenden Unfall sollte immer ein Verbandskasten nach DIN 13164 am Arbeitsplatz griffbereit vorhanden sein. Dem Verbandskasten entnommenes Material ist sofort wieder aufzufüllen. Wenn Sie Hilfe anfordern, machen Sie folgende Angaben:

1. **Ort des Unfalls**
2. **Art des Unfalls**
3. **Zahl der Verletzten**
4. **Art der Verletzungen**

Entsorgung

Die Entsorgungshinweise ergeben sich aus den Piktogrammen die auf dem Gerät bzw. der Verpackung aufgebracht sind. Eine Beschreibung der einzelnen Bedeutungen finden Sie im Kapitel „Kennzeichnung“.

Entsorgung der Transportverpackung

Die Verpackung schützt das Gerät vor Transportschäden. Die Verpackungsmaterialien sind in der Regel nach umweltverträglichen und entsorgungstechnischen Gesichtspunkten ausgewählt und deshalb recycelbar. Das Rückführen der Verpackung in den Materialkreislauf spart Rohstoffe und verringert das Abfallaufkommen. Verpackungsteile (z.B. Folien, Styropor®) können für Kinder gefährlich sein. **Es besteht Erstickungsgefahr!** Bewahren Sie Verpackungsteile außerhalb der Reichweite von Kindern auf und entsorgen Sie sie so schnell wie möglich.

Anforderungen an den Bediener

Der Bediener muss vor Gebrauch des Gerätes aufmerksam die Bedienungsanleitung gelesen haben.

Qualifikation

Außer einer ausführlichen Einweisung durch eine sachkundige Person ist keine spezielle Qualifikation für den Gebrauch des Gerätes notwendig.

Mindestalter

Das Gerät darf nur von Personen betrieben werden, die das 18. Lebensjahr vollendet haben. Eine Ausnahme stellt die Benutzung als Jugendlicher dar, wenn die Benutzung im Zuge einer Berufsausbildung zur Erreichung der Fertigkeit unter Aufsicht eines Ausbilders erfolgt.

Schulung

Die Benutzung des Gerätes bedarf lediglich einer entsprechenden Unterweisung. Eine spezielle Schulung ist nicht notwendig.

Service

Sie haben **technische Fragen? Eine Reklamation? Benötigen Ersatzteile oder eine Bedienungsanleitung?** Auf unserer Homepage www.guede.com im Bereich **Service** helfen wir Ihnen schnell und unbürokratisch weiter. Bitte helfen Sie uns Ihnen zu helfen. Um Ihr Gerät im Reklamationsfall identifizieren zu können benötigen wir die Seriennummer sowie Artikelnummer und Baujahr. Alle diese Daten finden Sie auf dem Typenschild. Um diese Daten stets zur Hand zu haben, tragen Sie diese bitte unten ein.

Seriennummer:

Artikelnummer:

Baujahr:

Tel.: +49 (0) 79 04 / 700-360

Fax: +49 (0) 79 04 / 700-51999

E-Mail: support@ts.guede.com

EG-KONFORMITÄTSERKLÄRUNG

Hiermit erklären wir,

Güde GmbH & Co. KG
Birkichstrasse 6
D-74549 Wolpertshausen
Deutschland,

dass die nachfolgend bezeichneten Geräte aufgrund ihrer Konzipierung und Bauart sowie in den von uns in Verkehr gebrachten Ausführungen den einschlägigen, grundlegenden Sicherheits- und Gesundheitsanforderungen der EG-Richtlinien entsprechen.

Bei einer nicht mit uns abgestimmten Änderung der Geräte verliert diese Erklärung ihre Gültigkeit.

Bezeichnung der Geräte:

UNI-MASCHINEN-GESTELL GUG 135

Artikel-Nr:

#94713

Einschlägige EG-Richtlinien:

20006/42 EG

Datum/Herstellerunterschrift: 12.12.2011 

Angaben zum Unterzeichner: **Geschäftsführer**
Hr. Arnold

Technische Dokumentation: J. Bürkle FBL; QS

Introduction

To enjoy your new GUG 135 universal appliance support as long as possible, please read carefully the Operating Instructions and the attached safety instructions before using it. Further, we recommend keeping the Operating Instructions to recall the product features in the future.

Within the continuous product development, we reserve the right to make technical changes to improve it.

This document represents original Operating Instructions.

Any reprints, even partial, are subject to approval.

Supply includes

Take the machine out of the transport package and check whether there are the following parts:

- **Support with feet**
- **2 machine stands**
- **2 fixation plates**
- **2 roller guides**
- **2 roller guide pull parts**
- **Fixing bolts**
- **Fixing material (6 bolts, 6 washers, 6 spring rings)**

Please contact your dealer if any parts are missing or are damaged.

Machine description (pic. 1)

1. Support
2. Feet
3. Machine stands
4. Lock lever
5. Fixation plates
6. Height-adjustable roller guide
7. Roller guide
8. Fixing bolts
9. Roller guide pull part
10. Fixing material 4 pcs
11. Fixing material 2 pcs
12. Lock button for feet

Technical specifications

Mounting dimensions:	1,100x505x900 mm
Max. clamping length:	450x850 mm
Roller guide pull part:	0 – 340 mm
Height-adjustable roller guide:	0 – 145 mm
Fixing bolts:	M8 x 60 mm
Maximum load:	500 kg
Weight:	10.8 kg

Safety instructions



Read carefully these Operating Instructions. Familiarise with the controls and proper use of the machine. Keep the Operating Instructions for future reference.

Marking

Product safety:

Product corresponds to applicable EU standards	

Prohibitions:

No touching inside	

Commands:

General command sign	Read carefully the Operating Instructions. Learn carefully how the product is used before using it.

Environment protection:

Dispose waste professionally so as not harm the environment.	Packing cardboard material may be delivered to collecting centres for recycling.

Package:

Protect against rain	This side up
Interseroh-Recycling	

Technical specifications:

Max. clamping length	Maximum load
Weight	

Training

Please read carefully the Operating and servicing instructions. Familiarise thoroughly with the controls and proper use of the machine. You must know how the machine works and how to switch the controls immediately off.

Never let children work with the machine. Never let adults work with the machine if not trained properly. Do not let any persons, especially small children and pets, to the place of your work. Be careful to prevent any slipping or falling down.

Use as designated

The universal appliance support has exclusively been designed to clamp electric appliances/machines that can be safely and reliably fixed to the machine stands. The user is responsible for reliable fixing.

The machine cannot be used for works other than for which the machine has been designed and that are specified in the Operating Instructions.

Any other use is a use in conflict with the designation. The manufacturer will not be liable for any consequential damage and injuries. Please be sure to know that the machine has not been designed for industrial purposes.

Assembly

Fitting to the support (pic. 2-4)

1. Feet can be tipped out by pressing the lock buttons (pic. 2/12). Please make sure the feet fit properly into each other and are fixated correctly.
2. Insert the left and right roller guide pull part (pic. 1/9) in the appropriate openings (pic. 4). Fixate each part using one fixing bolt (pic. 4/B).
3. Now insert the roller guides (pic. 1/7) in the openings on the pull parts (pic. 4) and fixate them using the fixing bolts (pic. 4/A)

Installing the machine stands (pic. 5-7)

Install the machine stands to the support easily with the lock lever.

Install the fixation plates on the machine stands using the fixing material included. (pic. 1+7/11)

Fixing the machine (pic. 6-8)

To fixate the machine on the stands, place it in a way it can be mounted to the stands with appropriate openings/holes (pic. 6). For this, use the fixing material included (pic. 7) – bolts, nuts and spring rings. Example of assembly (pic. 6)

 **Make sure** the machine is appropriately secured/fixated.

Operation

 Provide machine support stability at all times.

 **It is necessary to follow the operating instructions of the appliances/machines installed.**

Warranty

The warranty exclusively applies to material or manufacturing defects. The original proof of purchase including the date of purchase must be submitted when applying a claim in the warranty period. The warranty does not cover any unauthorised use such as appliance overload, violent use, damage by a foreign person or an undesirable item. The failure to follow the Operating Instructions and assembly instructions and common wear and tear are also excluded from the warranty.

Behaviour in case of emergency

Provide necessary first aid treatment corresponding to the injury nature and seek qualified medical help as soon as possible.

Protect the injured person from other injuries and calm him/her down.

In case of accident, first aid kit must always be available in the place of your work in accordance with DIN 13164. Material taken out of the first aid kit needs to be supplemented right away. Please provide the following details if help is needed:

1. **Place of accident**
2. **Accident nature**
3. **Number of injured persons**
4. **Injury type**

Disposal

The disposal instructions are based on icons placed on the machine or its package. The description of the meanings can be found in the "Marking" section.

Transport package disposal

The package protects the machine against damage during transport. Packing materials are usually chosen depending on their environmental friendliness and disposal method and can therefore be recycled.

Returning the package to material circulation saves raw materials and reduces waste disposal costs.

Parts of packages (e.g. foils, styropor®) can be dangerous to children. **Risk of suffocation!**

Keep parts of packages away from children and dispose them as soon as possible.

Operator requirements

The operator must carefully read the Operating Instructions before using the machine.

Qualification

No special qualification is necessary for using the appliance apart from detailed instruction by an expert.

Minimum age

The machine can only be operated by persons over 18 years of age. An exception includes youngsters operating the appliance within their professional education to achieve necessary skills under trainer's supervision.

Training

Using the machine only requires appropriate instructions by a professional or reading the Operating Instructions. No special training necessary.

Maintenance

Do you have any **technical questions? A claim? Do you need spare parts or the Operating Instructions?** You will be helped quickly and without needless bureaucracy at our webpage www.guede.com in the **Services** section. Please help us be able to assist you. To identify your machine when claimed, we need to know its serial No., order No., and year of production. All these details can be found on the type label. Enter the details below for future reference.

Serial No.

Order No.

Year of production:

Tel. +49 (0) 79 04 / 700-360
Fax: +49 (0) 79 04 / 700-51999
Email: support@ts.guede.com

EU DECLARATION OF CONFORMITY

We,

Güde GmbH & Co. KG
Birkichstrasse 6 D-74549 Wolpertshausen
Germany,

hereby declare that the design of the appliances below corresponds to the applicable requirements of the basic EU safety and hygiene directives.

In case of alternation of the machine not agreed upon by us, this Declaration will lose its validity.

Machine description:

GUG 135 UNIVERSAL APPLIANCE SUPPORT

Art. No.

#94713

Applicable EU Directives:

20006/42 EG

Date/authorised signature:

12 December

2011 

Title of signatory:

**Managing
Director
Mr Arnold**

Technical documentation:

J. Bürkle FBL; QS

Introduction

Afin de pouvoir profiter le plus longtemps possible de votre nouveau bâti universel pour la machine GUG 135, veuillez lire attentivement le mode d'emploi et les consignes de sécurité jointes. Nous vous recommandons également de conserver le mode d'emploi pour une consultation ultérieure éventuelle.

Dans le cadre du développement continu de nos produits, nous nous réservons le droit aux modifications techniques dans le but d'amélioration.

Ce document est un mode d'emploi original.

Toute réimpression, même partielle, nécessite une approbation.

Contenu du colis

Sortez l'appareil de l'emballage de transport et contrôlez l'intégralité et l'existence des pièces suivantes :

- **Bâti avec pattes**
- **2 supports de la machine**
- **2 plaques de fixation**
- **2 guides à rouleaux**
- **2 pièces à coulisse du guide à rouleaux**
- **Vis de serrage**
- **Matériel de fixation (6 vis, 6 rondelles, 6 anneaux flexibles)**

Si certaines pièces manquent ou sont endommagées, veuillez contacter votre vendeur.

Description de l'appareil (fig. 1)

1. Bâti
2. Pattes
3. Supports de la machine
4. Levier de blocage
5. Plaques de fixation
6. Guides à rouleaux réglables en hauteur
7. Guides à rouleaux
8. Vis de serrage
9. Pièce à coulisse du guide à rouleaux
10. Matériel de fixation 4x
11. Matériel de fixation 2x
12. Bouton d'arrêt pour les pattes

Caractéristiques techniques

Dimensions :	1100x505x900 mm
Longueur maxi de serrage :	450x850 mm
Pièce à coulisse du guidage à rouleaux :	0 – 340 mm
Guidage à rouleau réglable en hauteur :	0 – 145 mm
Vis de serrage :	M8 x 60 mm
Capacité de charge maximale :	500 kg
Poids :	10,8 kg

Consignes générales de sécurité



Lisez attentivement ce mode d'emploi. Familiarisez-vous avec les éléments de commande et l'utilisation correcte de l'appareil. Rangez soigneusement le mode d'emploi pour une utilisation ultérieure.

Symboles

Sécurité du produit :

Produit répond aux normes correspondantes de la CE	

Interdictions :

Défense d'introduire les mains dans l'appareil	

Consignes :

Signe d'ordre général	Lisez le mode d'emploi avant l'utilisation. Familiarisez-vous avec l'utilisation de l'appareil

Protection de l'environnement :

Liquidez les déchets de manière à ne pas nuire à l'environnement.	Déposez l'emballage en carton au dépôt pour recyclage.

Emballage :

Protégez de la pluie	Sens de pose
Interseroh-Recycling	

Caractéristiques techniques :

Longueur maximale de serrage	Capacité de charge maximale
Poids	

Entraînement

Lisez attentivement le mode d'emploi et d'entretien. Familiarisez-vous bien avec le dispositif de commande et l'utilisation correcte de l'appareil. Vous devez savoir comment l'appareil fonctionne, comment arrêter rapidement le dispositif de commande. Ne laissez jamais les enfants utiliser l'appareil. Ne laissez jamais un adulte utiliser l'appareil sans une formation appropriée. Empêchez l'accès à votre lieu de travail à toute personne, en particulier aux enfants et animaux domestiques. Afin d'éviter le glissement ou la chute, soyez prudents.

Utilisation en conformité avec la destination

Le bâti universel est construit exclusivement pour la fixation d'appareils/de machines électriques, qui peuvent être fixés de façon sûre et fiable aux supports du bâti. L'utilisateur est responsable de la fixation fiable.

Il est interdit d'utiliser cet appareil pour d'autres travaux que ceux pour lesquels il a été conçu et qui sont décrits dans le mode d'emploi.

Toute autre utilisation est considérée comme contraire à la destination. Le fabricant décline toute responsabilité pour des dommages consécutifs à une telle utilisation. Notez que nos appareils ne sont pas conçus pour l'utilisation industrielle.

Montage

Montage sur le bâti (fig. 2-4)

1. Les pattes peuvent être basculées en appuyant sur les boutons de blocage (fig. 2/12). Veillez à ce que les pattes s'enclenchent correctement et soient bien fixées.
2. Insérez la pièce à coulisse gauche et droite du guidage à roulements (fig. 1/9) dans les orifices correspondants (fig. 4). Fixez chaque pièce à l'aide d'une vis de serrage (fig. 4/B).
3. Insérez ensuite les guidages à roulements (fig. 1/7) dans les orifices sur les pièces à coulisse (fig. 4) et fixez-les à l'aide des vis de serrage (fig. 4/A)

Montage des supports de la machine (fig. 5-7)

Montez les supports de la machine simplement avec le levier de blocage sur le bâti.

Montez sur les supports de la machine les plaques de fixation à l'aide du matériel de fixation fourni (fig. 1+7/11)

Fixation de la machine (fig. 6-8)

Afin de fixer la machine sur les supports, placez-la de façon à ce qu'il soit possible de le fixer sur les supports avec les orifices/trous correspondants (fig. 6), utilisez pour cela le matériel de fixation fourni (fig. 7) – vis, écrous et anneaux flexibles. Exemple de montage (fig. 6)

 **Veillez à ce que** l'appareil soit suffisamment bloqué/fixé.

Fonctionnement

 Assurez toujours la stabilité du bâti de la machine.

 **Respectez absolument les modes d'emploi des appareils/machines montés.**

Garantie

La garantie s'applique exclusivement aux défauts provoqués par un défaut de matériel ou un défaut de fabrication. Lors de la réclamation pendant la durée de la garantie, il est nécessaire de joindre de certificat d'achat comportant la date d'achat.

La garantie n'inclut pas une utilisation incompétente telle que – surcharge de la machine, utilisation de la force, endommagement par une tierce personne ou un objet étranger. Le non respect du mode d'emploi et du mode de montage ainsi que l'usure normale de la machine ne sont pas non plus inclus dans la garantie.

Conduite en cas d'urgence

Effectuez les premiers gestes de secours et appelez rapidement les premiers secours. Protégez le blessé d'autres blessures et calmez-le.

Pour des raisons de risque d'accident, le lieu de travail doit être équipé d'une armoire à pharmacie selon DIN 13164. Il est nécessaire de compléter immédiatement le matériel pris dans l'armoire à pharmacie.

Si vous appelez les secours, fournissez les renseignements suivants :

1. **Lieu d'accident**
2. **Type d'accident**
3. **Nombre de blessés**
4. **Type de blessure**

Liquidation

Les consignes de liquidation résultent des pictogrammes indiqués sur l'appareil ou sur l'emballage. La description des significations individuelles se trouve dans le chapitre « Indications sur l'appareil ».

Liquidation de l'emballage de transport

L'emballage protège l'appareil de l'endommagement lors du transport. En général, le matériel d'emballage est choisi de façon à ce qu'il réponde aux règles de protection de l'environnement et de liquidation des déchets, par conséquent, il peut être recyclé.

La remise de l'emballage dans le circuit de matières permet d'économiser des matières premières et de réduire les déchets.

Des parties de l'emballage (telles que films, styropore) peuvent être dangereux pour les enfants. **Danger d'étouffement !**

Rangez les parties de l'emballage hors de portée des enfants et liquidez-les le plus rapidement possible.

Exigences à l'égard de l'opérateur

L'opérateur doit lire attentivement la notice avant d'utiliser l'appareil.

Qualification

Mis à part l'instruction détaillée par un spécialiste, aucune autre qualification spécifique n'est requise.

Âge minimal

L'appareil peut être utilisé uniquement par des personnes de plus de 18 ans, exception faite des adolescents manipulant l'appareil dans le cadre de l'enseignement professionnel sous la surveillance du formateur.

Formation

L'utilisation de l'appareil nécessite uniquement l'instruction par un spécialiste, éventuellement par la notice. Une formation spéciale n'est pas nécessaire.

Service

Vous avez des questions techniques ? Une réclamation ? Vous avez besoin de pièces détachées ou d'un mode d'emploi ?

Nous vous aiderons rapidement et sans bureaucratie inutile par l'intermédiaire de nos pages Web www.guede.com dans la rubrique **Service**. Aidez-nous pour que nous puissions vous aider. Pour identifier votre appareil en cas de réclamation, nous avons besoin du numéro de série, numéro de produit et l'année de fabrication. Toutes ces informations se trouvent sur la plaque signalétique. Pour avoir ces informations toujours à portée de main, veuillez les inscrire ici :

Numéro de série :
N° de commande :
Année de fabrication

Tél.: +49 (0) 79 04 / 700-360
Fax: +49 (0) 79 04 / 700-51999
E-mail: support@ts.guede.com

DÉCLARATION DE CONFORMITÉ CE

Nous,

Güde GmbH & Co. KG
Birkichstraße 6
D-74549 Wolpertshausen

Déclarons par la présente que les appareils indiqués ci-dessous répondent du point de vue de leur conception, construction ainsi que de leur réalisation mise sur le marché, aux exigences fondamentales correspondantes des directives de la CE en matière de sécurité et d'hygiène. **Cette déclaration perd sa validité après une modification de l'appareil sans notre approbation préalable.**

Désignation des appareils :

BATI UNIVERSEL POUR MACHINE GUG 135

N° de commande :

#94713

Directives applicables de la CE:

20006/42 EG

Date/signature du fabricant : 12.12.2011 

Titre du signataire : gérant
Monsieur Arnold

Documents techniques : J. Bürkle FBL; QS

Úvod

Abyste ze svého univerzálního podstavce stroje GUG 135 měli co možná nejděle radost, přečtěte si prosím před uvedením do provozu pečlivě návod k obsluze a přiložené bezpečnostní pokyny. Dále doporučujeme, abyste si návod k použití uschovali pro případ, že byste si později chtěli znovu připomenout funkce výrobku.

V rámci neustálého dalšího vývoje výrobku si vyhrazujeme právo provádět technické změny za účelem vylepšení.

U tohoto dokumentu se jedná o originální návod k obsluze.

Dotisky, a to i částečné, vyžadují schválení.

Objem dodávky

Přístroj vyjměte z přepravního obalu a zkontrolujte úplnost a existenci těchto dílů:

- **Podstavec s nohama**
- **2 stojany stroje**
- **2 fixační desky**
- **2 válečková vedení**
- **2 vytahovací díly válečkového vedení**
- **Upevňovací šrouby**
- **Upevňovací materiál (6 šroubů, 6 podložek, 6 pružných kroužků)**

Pokud díly v dodávce chybí nebo jsou poškozené, obraťte se prosím na svého prodejce.

Popis přístroje (obr. 1)

1. Podstavec
2. Nohy
3. Stojany stroje
4. Aretační páka
5. Fixační desky
6. Výškově stavitelné válečkové vedení
7. Válečkové vedení
8. Upevňovací šrouby
9. Vytahovací díl válečkového vedení
10. Upevňovací materiál 4x
11. Upevňovací materiál 2x
12. Aretační knoflík pro nohy

Technické údaje

Montážní rozměry:	1100x505x900 mm
Max. délka upnutí:	450x850 mm
Vytahovací díl válečk. vedení:	0 – 340 mm
Výškově stavitelné válečk. vedení:	0 – 145 mm
Upevňovací šrouby:	M8 x 60 mm
Max. nosnost:	500 kg
Hmotnost:	10,8 kg

Bezpečnostní pokyny

 Tento návod k obsluze si pečlivě přečtěte. Seznamte se s ovládacími prvky a správným použitím přístroje. Návod k obsluze bezpečně uschovejte pro pozdější použití.

Označení



Bezpečnost produktu:

	
Produkt odpovídá příslušným normám EU	



Zákazy:

	
Zákaz sahání dovnitř	



Příkazy:

	
Všeobecná příkazová značka	Přečtěte si pečlivě návod k obsluze. Předem se pečlivě seznáme s použitím přístroje



Ochrana životního prostředí:

	
Odpad zlikvidujte odborně tak, abyste neškodili životnímu prostředí.	Obalový materiál z lepenky lze odevzdat za účelem recyklace do sběrný.

Obal:

	
Chraňte před deštěm	Obal musí směřovat nahoru
	
Interseroh-Recycling	

Technické údaje:

	
Max. délka upnutí	Max. nosnost
	
Hmotnost	

Trénink

Pečlivě si přečtěte návod k obsluze a údržbě. Důkladně se seznamte s ovládacím zařízením a řádným použitím přístroje. Musíte vědět, jak přístroj pracuje a jak lze rychle vypnout ovládací zařízení.

Nikdy nenechávejte děti pracovat s přístrojem. Nikdy nenechávejte s přístrojem pracovat dospělé bez řádného zaškolení.

Na své pracoviště nepouštějte žádné osoby, především pak malé děti a domácí zvířata.

Buďte opatrní, abyste zabránili uklouznutí či pádu.

Použití v souladu s určením

Univerzální podstavec stroje je konstruován výlučně k uchycení elektrických přístrojů/strojů, které lze bezpečně a spolehlivě připevnit ke stojanům stroje. Za spolehlivé připevnění je odpovědný uživatel.

S tímto strojem nelze vykonávat jiné práce, než pro jaké byl tento stroj zkonstruován a jež jsou popsány v návodu k obsluze.

Každé jiné použití je použití v rozporu s určením. Za následné škody a úrazy výrobce neručí. Dbejte prosím na to, že tento přístroj není konstruován pro průmyslové použití.

Montáž

Montáž na podstavec (obr. 2-4)

1. Stisknutím aretačních knoflíků (obr. 2/12) lze vyklopit nohy.
Dbejte, prosím, na to, aby nohy správně zapadly a byly tudíž fixovány.
2. Levý a pravý vytažovací díl válečkového vedení (obr. 1/9) vsuňte do příslušných otvorů (obr. 4). Každý díl zařijte jedním upevňovacím šroubem (obr. 4/B).
3. Nyní vsuňte válečková vedení (obr. 1/7) do otvorů na vytažovacích dílech (obr. 4) a zařijte upevňovacími šrouby (obr. 4/A)

Montáž stojanů stroje (obr. 5-7)

Stojany stroje namontujte jednoduše s aretační pákou na podstavec.

Na stojany stroje namontujte fixační desky pomocí dodaného upevňovacího materiálu (obr. 1+7/11)

Fixace stroje (obr. 6-8)

Abyste stroj zařijovali na stojanech, umístěte jej tak, aby mohl být namontován na stojany s příslušnými otvory/děrami (obr. 6), použijte k tomu dodaný upevňovací materiál (obr. 7) – šrouby, matice a pružné kroužky. Příklad montáže (obr. 6)

 **Dbejte na to**, aby byl stroj dostatečně zajištěn/připevněn.

Provoz

 Dbejte vždy na stabilitu podstavce stroje.

 **Dodržujte bezpodmínečně návody k obsluze montovaných přístrojů/strojů.**

Záruka

Záruka se vztahuje výlučně na vady materiálu nebo výrobní vady. Při uplatňování reklamace v záruční době přiložte originální doklad o koupi s datem koupě. Ze záruky je vyloučeno neodborné použití jako např. přetížení přístroje, násilné použití, poškození cizí osobou nebo cizím předmětem. Nedodržení návodu k použití a návodu k montáži a normální opotřebení je rovněž vyloučeno ze záruky.

Chování v případě nouze

Zaveďte úrazu odpovídající potřebnou první pomoc a vyzvěte co možná nejdříve kvalifikovanou lékařskou pomoc.

Chraňte zraněného před dalšími úrazy a uklidněte jej.

Kvůli případné nehodě musí být na pracovišti vždy po ruce lékárnička první pomoci dle DIN 13164. Materiál, který si z lékárničky vezmete, je třeba ihned doplnit. Pokud požadujete pomoc, uveďte tyto údaje:

1. **Místo nehody**
2. **Druh nehody**
3. **Počet zraněných**
4. **Druh zranění**

Likvidace

Pokyny pro likvidaci vyplývají z piktogramů umístěných na přístroji resp. obalu. Popis jednotlivých významů najdete v kapitole „Označení“.

Likvidace přepravního obalu

Obal chrání přístroj před poškozením při přepravě. Obalové materiály jsou zvoleny zpravidla podle jejich šetrnosti vůči životnímu prostředí a způsobu likvidace a lze je proto recyklovat.

Vrácení obalu do oběhu materiálu šetří surovinu a snižuje náklady na likvidaci odpadů.

Části obalu (např. fólie, styropor®) mohou být nebezpečné pro děti. **Existuje riziko udušení!**

Části obalu uschovejte mimo dosah dětí a co nejdříve zlikvidujte.

Požadavky na obsluhu

Obsluha si musí před použitím přístroje pozorně přečíst návod k obsluze.

Kvalifikace

Kromě podrobného poučení odborníkem není pro používání přístroje nutná žádná speciální kvalifikace.

Minimální věk

Na přístroji smí pracovat jen osoby, jež dosáhly 18 let. Výjimku představuje využití mladistvých, pokud se toto děje během profesního vzdělávání za účelem dosažení dovednosti pod dohledem školitele.

Školení

Používání přístroje vyžaduje pouze odpovídající poučení odborníkem resp. návodem k obsluze. Speciální školení není nutné.

Servis

Máte **technické otázky? Reklamaci? Potřebujete náhradní díly nebo návod k obsluze?**

Na naší domovské stránce www.guede.com Vám v oddílu **Servis** pomůžeme rychle a nebyrokraticky. Prosim pomozte nám pomoci Vám. Aby bylo možné Váš přístroj v případě reklamace identifikovat, potřebujeme sériové číslo, objednáací číslo a rok výroby. Všechny tyto údaje najdete na typovém štítku. Abyste měli tyto údaje vždy po ruce, zapište si je prosím dole.

Sériové číslo:
Objednáací číslo:
Rok výroby:

Tel.: +49 (0) 79 04 / 700-360
Fax: +49 (0) 79 04 / 700-51999
E-Mail: support@ts.guede.com

PROHLÁŠENÍ O SHODĚ EU

Tímto prohlašujeme my,

Güde GmbH & Co. KG
Birkichstrasse 6
D-74549 Wolpertshausen
Německo,

že koncepce a konstrukce níže uvedených přístrojů v provedeních, která uvádíme do oběhu, odpovídá příslušným základním požadavkům směrnic EU na bezpečnost a hygienu.

V případě změny přístroje, která s námi nebyla konzultována, ztrácí toto prohlášení svou platnost.

Označení přístrojů:

UNIVERZÁLNÍ PODSTAVEC STROJE GUG 135

Obj. č.:
#94713

Příslušné směrnice EU:
20006/42 EG

Datum/podpis výrobce:

12.12.2011 

Údaje o podepsaném:

jednatel
pan Arnold

Technická dokumentace:

J. Bürkle FBL; QS

Úvod

Aby ste zo svojho univerzálneho podstavca stroja GUG 135 mali čo možno najdlhšie radosť, prečítajte si, prosím, pred uvedením do prevádzky pozorne návod na obsluhu a priložené bezpečnostné pokyny. Ďalej odporúčame, aby ste si návod na použitie uschovali pre prípad, že by ste si neskôr chceli znovu pripomenúť funkcie výrobku.

V rámci neustáleho ďalšieho vývoja výrobku si vyhradujeme právo vykonávať technické zmeny s cieľom vylepšenia.

Pri tomto dokumente ide o originálny návod na obsluhu.

Dotlače, a to aj čiastočné, vyžadujú schválenie.

Objem dodávky

Prístroj vyberte z prepravného obalu a skontrolujte úplnosť a existenciu týchto dielov:

- **Podstavec s nohami**
- **2 stojany stroja**
- **2 fixačné dosky**
- **2 valčekové vedenia**
- **2 vyťahovacie diely valčekového vedenia**
- **Upevňovacie skrutky**
- **Upevňovací materiál (6 skrutiek, 6 podložiek, 6 pružných krúžkov)**

Ak diely v dodávke chýbajú alebo sú poškodené, obráťte sa, prosím, na svojho predajcu.

Popis prístroja (obr. 1)

1. Podstavec
2. Nohy
3. Stojany stroja
4. Aretačná páka
5. Fixačné dosky
6. Výškovo nastaviteľné valčekové vedenie
7. Valčekové vedenie
8. Upevňovacie skrutky
9. Vyťahovací diel valčekového vedenia
10. Upevňovací materiál 4x
11. Upevňovací materiál 2x
12. Aretačný gombík pre nohy

Technické údaje

Montážne rozmery: 1 100 x 505 x 900 mm
Max. dĺžka upnutia: 450 x 850 mm
Vyťahovací diel valček. vedenia: 0 – 340 mm
Výškovo nastaviteľné valček. vedenie: 0 – 145 mm
Upevňovacie skrutky: M8 x 60 mm
Max. nosnosť: 500 kg
Hmotnosť: 10,8 kg

Bezpečnostné pokyny



Tento návod na obsluhu si pozorne prečítajte. Oboznámte sa s ovládacími prvkami a správnym použitím prístroja. Návod na obsluhu bezpečne uschovajte na neskoršie použitie.

Označenie

Bezpečnosť produktu:

Produkt zodpovedá príslušným normám EÚ	

Zákazy:

Zákaz siahania dovnútra	

Príkazy:

Všeobecná príkazová značka	Prečítajte si pozorne návod na obsluhu. Vopred sa dôkladne oboznámte s použitím prístroja

Ochrana životného prostredia:

Odpad zlikvidujte odborne tak, aby ste neškodili životnému prostrediu.	Obalový materiál z lepenky je možné odovzdať s cieľom recyklácie do zberne.

Obal:

Chráňte pred dažďom	Obal musí smerovať hore
Interseroh-Recycling	

Technické údaje:

Max. dĺžka upnutia	Max. nosnosť
Hmotnosť	

Tréning

Pozorne si prečítajte návod na obsluhu a údržbu. Dôkladne sa oboznámte s ovládacím zariadením a riadnym použitím prístroja. Musíte vedieť, ako prístroj pracuje a ako je možné rýchlo vypnúť ovládacie zariadenie.

Nikdy nenechávajte deti pracovať s prístrojom. Nikdy nenechávajte s prístrojom pracovať dospelých bez riadneho zaškolenia.

Na svoje pracovisko nepúšťajte žiadne osoby, predovšetkým potom malé deti a domáce zvieratá. Buďte opatrní, aby ste zabránili pošmyknutiu či pádu.

Použitie v súlade s určením

Univerzálny podstavec stroja je konštruovaný výlučne na uchytenie elektrických prístrojov/strojov, ktoré je možné bezpečne a spoľahlivo pripevniť k stojanom stroja. Za spoľahlivé pripevnenie je zodpovedný užívateľ.

S týmto prístrojom nie je možné vykonávať iné práce, než na aké bol tento prístroj skonštruovaný a ktoré sú opísané v návode na obsluhu.

Každé iné použitie je použitie v rozpore s určením. Za následné škody a úrazy výrobca neručí. Dbajte, prosím, na to, že tento prístroj nie je konštruovaný na priemyselné použitie.

Montáž

Montáž na podstavec (obr. 2-4)

1. Stlačením aretačných gombíkov (obr. 2/12) je možné vyklopiť nohy. Dbajte, prosím, na to, aby nohy správne zapadli a boli teda fixované.
2. Ľavý a pravý vyťahovací diel valčekového vedenia (obr. 1/9) vsuňte do príslušných otvorov (obr. 4). Každý diel zafixujte jednou upevňovacou skrutkou (obr. 4/B).
3. Teraz vsuňte valčekové vedenia (obr. 1/7) do otvorov na vyťahovacích dieloch (obr. 4) a zafixujte upevňovacími skrutkami (obr. 4/A).

Montáž stojanov stroja (obr. 5-7)

Stojany stroja namontujte jednoducho s aretačnou pákou na podstavec.

Na stojany stroja namontujte fixačné dosky pomocou dodaného upevňovacieho materiálu (obr. 1+7/11)

Fixácia stroja (obr. 6-8)

Aby ste stroj zafixovali na stojanoch, umiestnite ho tak, aby mohol byť namontovaný na stojany s príslušnými otvormi/dierami (obr. 6), použite na to dodaný upevňovací materiál (obr. 7) – skrutky, matice a pružné krúžky. Príklad montáže (obr. 6).



Dbajte na to, aby bol stroj dostatočne zaistený/pripevnený.

Prevádzka



Dbajte vždy na stabilitu podstavca stroja.



Dodržiujte bezpodmienečne návody na obsluhu montovaných prístrojov/strojov.

Záruka

Záruka sa vzťahuje výlučne na chyby materiálu alebo výrobné chyby. Pri uplatňovaní reklamácie v záručnej lehote priložte originálny doklad o kúpe s dátumom kúpy. Zo záruky je vylúčené neodborné použitie, ako napr. preťaženie prístroja, násilné použitie, poškodenie cudzou osobou alebo cudzím predmetom. Nedodržanie návodu na použitie a návodu na montáž a normálne opotrebenie je tiež vylúčené zo záruky.

Správanie sa v prípade núdze

Zaveďte úrazu zodpovedajúcu potrebnú prvú pomoc a vyzvite čo možno najrýchlejšie kvalifikovanú lekársku pomoc.

Chráňte zraneného pred ďalšími úrazmi a upokojte ho.

Pre prípadnú nehodu musí byť na pracovisku vždy poruke lekárnička prvej pomoci podľa DIN 13164. Materiál, ktorý si z lekárničky vezmete, je potrebné ihneď doplniť.

Ak požadujete pomoc, uveďte tieto údaje:

1. Miesto nehody
2. Druh nehody
3. Počet zranených
4. Druh zranenia

Likvidácia

Pokyny na likvidáciu vyplývajú z piktogramov umiestnených na prístroji, resp. obale. Popis jednotlivých významov nájdete v kapitole „Označenia“.

Likvidácia prepravného obalu

Obal chráni prístroj pred poškodením pri preprave. Obalové materiály sú zvolené spravidla podľa ich šetrnosti voči životnému prostrediu a spôsobu likvidácie a je možné ich preto recyklovať.

Vrátenie obalu do obehu materiálu šetrí suroviny a znižuje náklady na likvidáciu odpadov.

Časti obalu (napr. fólia, styropor®) môžu byť nebezpečné pre deti. **Existuje riziko udusení!**

Časti obalu uschovajte mimo dosahu detí a čo najrýchlejšie zlikvidujte.

Požiadavky na obsluhu

Obsluha si musí pred použitím prístroja pozorne prečítať návod na obsluhu.

Kvalifikácia

Okrem podrobného poučenia odborníkom nie je na používanie prístroja nutná žiadna špeciálna kvalifikácia.

Minimálny vek

Na prístroji smú pracovať len osoby, ktoré dosiahli 18 rokov. Výnimku predstavuje využitie mladistvých, ak sa to deje počas profesijného vzdelávania s cieľom dosiahnutia zručností pod dohľadom školiteľa.

Školenie

Používanie prístroja vyžaduje iba zodpovedajúce poučenie odborníkom, resp. návodom na obsluhu. Špeciálne školenie nie je nutné.

Servis

Máte technické otázky? **Reklamáciu? Potrebujete náhradné diely alebo návod na obsluhu?**

Na našej domovskej stránke www.guede.com vám v oddiele **Servis** pomôžeme rýchlo a nebyrokraticky. Pomôžte nám, prosím, aby sme mohli pomôcť vám. Aby bolo možné váš prístroj v prípade reklamácie identifikovať, potrebujeme sériové číslo, objednávacie číslo a rok výroby. Všetky tieto údaje nájdete na typovom štítku. Aby ste mali tieto údaje vždy poruke, zapíšte si ich, prosím, dole.

Sériové číslo:

Objednávacie číslo:

Rok výroby:

Tel.: +49 (0) 79 04 / 700-360

Fax: +49 (0) 79 04 / 700-51999

E-mail: support@ts.guede.com

VYHLÁSENIE O ZHODE EÚ

Týmto vyhlasujeme my,

Güde GmbH & Co. KG
Birkichstrasse 6
D-74549 Wolpertshausen
Nemecko,

že koncepcia a konštrukcia nižšie uvedených prístrojov vo vyhotoveniach, ktoré uvádzame do obehu, zodpovedá príslušným základným požiadavkám smerníc EÚ na bezpečnosť a hygienu.

V prípade zmeny prístroja, ktorá s nami nebola konzultovaná, stráca toto vyhlásenie svoju platnosť.

Označenie prístrojov:

UNIVERZÁLNY PODSTAVEC STROJA GUG 135

Obj. č.:

#94713

Príslušné smernice EÚ:

20006/42 EG

Dátum/podpis výrobcu:

12.12.2011



Údaje o podpísanom:

konateľ
pán Arnold

Technická dokumentácia:

J. Bürkle FBL; QS

Inleiding

Om van uw nieuwe universele machineframe GUG 135 zo lang mogelijk plezier te hebben, bevelen wij u aan de gebruiksaanwijzing en de bijgesloten veiligheidsinstructies voor het in bedrijf stellen zorgvuldig te lezen. Verder wordt aanbevolen de gebruiksaanwijzing te bewaren voor het geval dat de functies van het apparaat later opnieuw in het geheugen ververst moeten worden.

In het kader van een continue productontwikkeling behouden wij ons het recht voor technische wijzigingen aan te brengen.

Dit document betreft de originele gebruiksaanwijzing.

Voor nadruk en uittreksels is toestemming vereist.

Levering

Neem het apparaat uit de transportverpakking en controleer de volledigheid en de aanwezigheid van de volgende onderdelen:

- **Frame met voeten**
- **2 machineschragen**
- **2 bevestigingsplaten**
- **2 rollengeleidingen**
- **2 uittreksels van de rollengeleidingen**
- **Bevestigingsschroeven**
- **Bevestigingsmateriaal (6 schroeven, 6 onderlegsijven, 6 veerringen)**

Indien onderdelen uit de levering beschadigd zijn, neem dan contact op met uw handelaar.

Beschrijving van het apparaat (afb. 1)

1. Basisframe
2. Voeten
3. Machineschragen
4. Vergrendelhendel
5. Bevestigingsplaten
6. Uittrekbare hoogteverlenging van de rollengeleiding
7. Rollengeleiding
8. Bevestigingsschroeven
9. Uittrekbare verlenging van de rollengeleiding
10. Bevestigingsmateriaal à 4x
11. Bevestigingsmateriaal à 2x
12. Vergrendelknop voeten

Technische gegevens

Buitenafmetingen:	1100x505x900 mm
Max. spanwijdte:	450x850 mm
Uittrekbare verlenging van de rollengeleiding:	0 – 340 mm
Hoogte-instelling van de rollengeleiding:	0 – 145 mm
Bevestigingsschroeven:	M8 x 60 mm
Max. draaglast:	500 kg
Gewicht:	10,8 kg

Veiligheidsinstructies

 Lees de gebruiksaanwijzing zorgvuldig door. Maakt u zich met de bedieningselementen en het juiste gebruik van het apparaat vertrouwd. Bewaar de gebruiksaanwijzing goed voor later gebruik.

Aanduidingen



Productveiligheid:

	
Het product is conform de desbetreffende normen van de Europese Gemeenschap	



Verboden:

	
Ingrijpen verboden	



Aanwijzingen:

	
Algemene gebodsaanwijzing	Lees deze gebruiksaanwijzing zorgvuldig door. Maakt u zich met het gebruik van het apparaat vertrouwd



Milieubescherming:

	
Afval niet in het milieu maar vakkundig verwijderen	Kartonnen verpakkingsmateriaal bij de daarvoor bestemde recyclingplaatsen inleveren

Verpakking:

	
Tegen vocht beschermen	Verpakkingsoriëntering - boven
	
Interseroh-Recycling	

Technische gegevens:

	
Max. spanbreedte	Max. draagvermogen
	
Gewicht	

Training

Lees deze gebruiks- en onderhoudsaanwijzing zorgvuldig door. Maakt u zich met de stuurinrichtingen en het juiste gebruik van het apparaat goed vertrouwd. U moet weten hoe het apparaat werkt en hoe de stuurinrichtingen snel uitgeschakeld kunnen worden.

Laat nooit kinderen met het apparaat werken. Laat nooit volwassenen zonder behoorlijke aanwijzingen met het apparaat werken.

Houd de werkomgeving vrij van alle personen, vooral kleine kinderen en huisdieren.

Wees voorzichtig, om te voorkomen dat u uitglijdt of valt.

Gebruik volgens de bepalingen

Het universele machineframe is uitsluitend ontworpen voor elektrische werktuigen/machines die veilig en betrouwbaar op de machineschragen bevestigd kunnen worden. Voor een betrouwbare bevestiging is de gebruiker zelf verantwoordelijk.

Met deze machine mogen geen andere werkzaamheden verricht worden dan de werkzaamheden waarvoor de machine is gebouwd en die in de gebruiksaanwijzing worden beschreven.

Ieder ander gebruik geldt als niet volgens deze gebruiksregels. De producent is voor de eventuele hieruit ontstane schade niet aansprakelijk. Let er op dat dit apparaat, volgens bepalingen, niet voor industriële toepassing is geconstrueerd.

Montage

Opbouw van het frame (afb. 2-4)

1. Door het indrukken van de vergrendelknoppen (afb. 2/12) kunnen de voeten uitgeklast worden. Let er op dat de voeten juist inklikken en daardoor vastgezet zijn.
2. Schuif de uittrekbare verlenging van de rollengeleiding (afb. 1/9) naar links en naar rechts (zie afb. 4) in de daarvoor bedoelde openingen. Fixeer deze met één bevestigingsschroef (afb. 4/B).
3. Voer nu de rollengeleidingen (afb. 1/7) in de openingen van de uittrekbare verlengingen (afb. 4) en fixeer deze met de bevestigingsschroeven (afb. 4/A).

Montage machineschragen (afb. 5)

De machineschragen zijn eenvoudig met de vergrendelhendel op het frame te monteren.

Monteer de bevestigingsplaten op de machineschragen met het meegeleverde bevestigingsmateriaal (afb. 1+7/11).

Bevestiging van een machine (afb. 6-8)

Om een machine op de machineschragen te bevestigen; plaats de machine zodanig dat de machine met de voorziene openingen/gaten op de machineschragen gemonteerd kan worden (afb. 6). Gebruik hiervoor het meegeleverde bevestigingsmateriaal (afb. 7) zoals schroeven, moeren en veerringen. Montagevoorbeeld (afb. 6)



Let er op dat de machine voldoende en veilig bevestigd is.

Gebruik



Let altijd op een veilige standplaats van het machineframe.



Volg absoluut de gebruiksaanwijzingen op van de te monteren apparaten/ machines.

Garantie

De garantie heeft uitsluitend betrekking op onvolkomenheden die op materiaal- of productiefouten zijn terug te voeren. Bij een claim betreffende een onvolkomenheid, in de zin van garantie, dient de originele aankoopfactuur met de aankoopdatum bijgesloten te worden. Van garantie uitgesloten zijn verkeerd gebruik, zoals bijv. overbelasting van het apparaat, gebruik van geweld, beschadigingen door vreemde invloeden of vreemde voorwerpen. Het niet naleven van gebruik- en montageaanwijzingen en normale slijtage zijn eveneens van garanties uitgesloten.

Overige gevaren en beschermende maatregelen

Handelswijze in noodgeval

Tref de noodzakelijke maatregelen om eerste hulp te verlenen, die met het letsel overeenkomt en vraag zo snel mogelijk gekwalificeerde medische hulp aan. Bescherm gewonde personen voor overig letsel en stel ze gerust.

Voor het eventueel plaatsvinden van een ongeval zou altijd een verbandtrommel, volgens DIN 13164, in de werkplaats beschikbaar moeten zijn. Het uit de verbandtrommel genomen materiaal dient direct weer aangevuld te worden. Indien u hulp vraagt, geef dan de volgende gegevens door:

1. **Plaats van het ongeval**
2. **Soort van het ongeval**
3. **Aantal gewonde mensen**
4. **Soort verwondingen**

Verwijdering

De verwijdering instructies zijn met pictogrammen aangegeven die op het apparaat, resp. op de verpakking, te vinden zijn. Een beschrijving van de afzonderlijke betekenissen is in het hoofdstuk "Aanduiding" te vinden.

Verwijdering van de transportverpakking

De verpakking beschermt het apparaat tegen transportschades. De verpakkingsmaterialen zijn meestal volgens milieuvriendelijke en verwijderingstechnische standpunten gekozen en derhalve recyclebaar. Het retour brengen van de verpakking in de materiaalomloop spaart grondstoffen en verlaagt de afvalhoeveelheden.

Verpakkingsdelen (bijv. folies, styropor) kunnen voor kinderen gevaarlijk zijn. **Er bestaat verstikkingsgevaar!** Bewaar de verpakking buiten het bereik van kinderen en verwijder deze zo snel mogelijk.

Eisen aan de bedienende persoon

De bedienende persoon moet, vóór ingebruikname van het apparaat, de gebruiksaanwijzing goed gelezen hebben.

Kwalificatie

Behalve een uitvoerige instructie door vakkundig verkooppersoneel is er geen speciale kwalificatie voor het gebruik van het apparaat nodig.

Minimale leeftijd

Het apparaat mag slechts door personen gebruikt worden van 18 jaar of ouder. Uitzondering hierop is het gebruik door jeugdige personen bij een beroepsopleiding ter verkrijging van vaardigheid en indien dit onder toezicht van een instructeur plaats vindt.

Scholing

Voor het gebruik van het apparaat is passend onderricht voldoende. Een speciale scholing is niet noodzakelijk.

Service

Hebt u **technische vragen? Een reclamatie? Hebt u reserveonderdelen of een gebruiksaanwijzing nodig?** Op onze website **www.guede.com** in **Service** helpen wij u snel en niet-bureaucratisch verder. Help ons om u te helpen, a.u.b. Om uw apparaat in geval van reclamatie te kunnen identificeren hebben wij het serienummer evenals artikelnummer en productiejaar nodig. Deze gegevens vindt u op het typeplaatje. Vul deze gegevens hieronder in om deze altijd bij de hand te hebben.

Serienummer:
Artikelnummer:
Productiejaar:

Tel.: +49 (0) 79 04 / 700-360
Fax: +49 (0) 79 04 / 700-51999
E-mail: support@ts.guede.com

EG-CONFORMITEITVERKLARING

Hiermede verklaren wij,

Güde GmbH & Co. KG
Birkichstrasse 6
D-74549 Wolpertshausen
Deutschland,

dat de navolgend genoemde apparaten, op grond van hun ontwerp en bouwwijze, evenals de door ons in omloop gebrachte uitvoeringen, aan de desbetreffende fundamentele veiligheids- en gezondheidverordeningen van de EG-richtlijnen voldoen.

Bij niet met ons overeengekomen wijzigingen aan het apparaat verliest deze verklaring haar geldigheid.

Benaming van het product:
UNIVERSEEL MACHINEFRAME GUG 135

Artikel nr.:
#94713

Desbetreffende EG-Richtlijnen:
20006/42 EG

Datum/Handtekening fabrikant: 12.12.2011 

Gegevens betr. ondertekende:
bedrijfsleider
dhr. Arnold

Technische documentatie: J. Bürkle FBL; QS

Premessa

Per poter essere soddisfatti del Vostro supporto universale per la macchina GUG 135 per il periodo più lungo possibile, prima di metterlo in funzione leggere attentamente il Manuale d'Uso e le istruzioni di sicurezza in allegato, per favore. Consigliamo inoltre di conservare il Manuale d'Uso per caso in cui avreste i dubbi sulle funzioni dell'apparecchio in futuro.

Per i motivi dello sviluppo continuo del prodotto ci riserviamo il diritto di esecuzione delle modifiche tecniche per lo scopo di miglioramento dello stesso.

Questo documento rappresenta il Manuale d'Uso originale.

Le stampe supplementari, anche parziali, richiedono l'autorizzazione.

Volume della fornitura

Estrarre l'apparecchio dall'imballo da trasporto e controllare la sua l'integrità e la presenza delle seguenti parti:

- **Supporto con i piedi**
- **2 supporti per la macchina**
- **2 piastre di fissaggio**
- **2 guide a rulli**
- **2 elementi da tiro della guida a rulli**
- **Viti di fissaggio**
- **Materiale da fissaggio (6 viti, 6 rondelle, 6 anelli flessibili)**

In caso delle parti mancanti nella fornitura oppure difettose, rivolgersi al Vostro venditore, per favore.

Descrizione dell'apparecchio (fig. 1)

1. Supporto
2. Piedi
3. Zoccoli della macchina
4. Leva d'arresto
5. Piastre di fissaggio
6. Guida a rulli regolabile in altezza
7. Guida a rulli
8. Viti di fissaggio
9. Elemento da tiro della guida a rulli
10. Materiale da fissaggio 4x
11. Materiale da fissaggio 2x
12. Bottone d'arresto per i piedi

Dati tecnici

Dimensioni per montaggio: 1100x505x900 mm
Max. lunghezza di fissaggio: 450x850 mm
Elemento da tiro della guida a rulli: 0 – 340 mm
Guida a rulli regolabile in altezza: 0 – 145 mm
Viti di fissaggio: M8 x 60 mm
Portata massima: 500 kg
Peso: 10,8 kg

Istruzioni di sicurezza



Leggere attentamente questo Manuale d'Uso. Prendere in conoscenza gli elementi di comando e l'uso corretto dell'apparecchio. Conservare il Manuale d'Uso per le future consultazioni.

Segnaletica

Sicurezza del prodotto:

Prodotto è conforme alle relative norme CE	

Divieti:

Divieto di mettere dentro le mani	

Direttive:

Segno direttivo generale	Leggere attentamente le istruzioni d'uso. Prendere in perfetta conoscenza l'uso della macchina.

Tutela dell'ambiente:

Smaltire i rifiuti in modo professionale, che non sia inquinato l'ambiente.	Il materiale d'imballo di cartone può essere consegnato al Centro di raccolta allo scopo di riciclo.

Imballo:

Proteggere alla pioggia	L'imballo deve essere rivolto verso alto
Interseroh Recycling	

Dati tecnici:

Max. lunghezza di fissaggio	Portata massima
Peso	

Addestramento

Leggere attentamente il Manuale d'Uso e Manutenzione. Prendere in perfetta conoscenza gli elementi di comando e l'uso corretto dell'apparecchio. Dovete sapere come funziona l'apparecchio e come si può disattivare rapidamente il dispositivo di comando. Mai consentire ai bambini la manovra dell'apparecchio. Mai permettere l'uso dell'apparecchio dalle persone senza le istruzioni adeguate. Non permettere l'accesso nella zona di lavoro alle persone non adatte, soprattutto ai bambini, né animali. Siate attenti per evitare lo scivolo e/o la caduta.

Uso in conformità alla destinazione

Il supporto universale per la macchina è stato costruito esclusivamente per supportare le macchine / gli apparecchi elettrici i cui è possibile fissare con la sicurezza sui supporti per la macchina. Il fissaggio perfetto è in cura dell'Utente.

Non è possibile eseguire con tal apparecchio i lavori diversi da quelli, per i quali è stato costruito e chi sono descritti nel Manuale d'Uso.

Ogni altro uso non è conforme alla destinazione. Il costruttore non assume la responsabilità dei successivi danni e delle ferite. Tenere presente che i nostri apparecchi non sono costruiti per l'uso industriale.

Montaggio

Montaggio sul supporto (fig. 2-4)

1. Premendo i bottoni d'arresto (fig. 2/12) è possibile ribaltare i piedi. Attendarsi, per favore, a che i piedi s'incastino correttamente e siano quindi fissati.
2. L'elemento da tiro sx e dx della guida a rulli (fig. 1/9) inserire agli appositi fori (fig. 4). Cadauno degli elementi fissare con la vite di fissaggio (fig. 4/B).
3. Inserire quindi le guide a rulli (fig. 1/7) ai fori sugli elementi da tiro (fig. 4) e fissarle con le viti di fissaggio (fig. 4/A).

Montaggio dei supporti per le macchine (fig. 5-7)

Montare i supporti per la macchina semplicemente con la leva d'arresto sullo zoccolo.

Sui supporti per la macchina montare le piastre di fissaggio usando il materiale da fissaggio in dotazione (fig. 1+7/11).

Fissaggio della macchina (fig. 6-8)

Per fissare la macchina sui supporti bisogna posizionarla in modo che sia possibile montarla sui supporti con gli appositi fori (fig. 6) usando il materiale da fissaggio in dotazione (fig. 7) – viti, dadi ed anelli flessibili. Esempio del montaggio (fig. 6)



Attendarsi a che la macchina sia sufficientemente fissata con sicurezza.

Esercizio



Attendarsi sempre alla stabilità del supporto per la macchina.



E' indispensabile rispettare le istruzioni d'uso delle macchine/apparecchi montati.

Garanzia

La garanzia include esclusivamente i difetti del materiale oppure i difetti di produzione. All'eventuale contestazione nel periodo di garanzia occorre allegare l'originale del documento d'acquisto con la data. La garanzia esclude l'uso profano, per es. sovraccarico dell'apparecchio, manomissioni dai terzi oppure i danni dall'oggetto estraneo. La garanzia esclude idem non mantenimento del Manuale d'Uso e di Manutenzione e l'usura normale.

Comportamento nel caso d'emergenza

Applicare il pronto soccorso concernente l'incidente e rivolgersi rapidamente al medico qualificato. Proteggere il ferito agli ulteriori incidenti e tranquillizzarlo.

Con riferimento alla DIN 13164, il luogo di lavoro deve essere sempre dotato della cassetta di pronto soccorso per eventuali incidenti. Il materiale utilizzato deve essere aggiunto immediatamente. In caso di richiesta del pronto soccorso comunicare le seguenti informazioni:

1. **Luogo dell'incidente**
2. **Tipo dell'incidente**
3. **Numero dei feriti**
4. **Tipo della ferita**

Smaltimento

Le istruzioni per lo smaltimento derivano dai pittogrammi attaccati sull'apparecchio e sull'imballo. La descrizione dei singoli significati riporta il capitolo "Segnaletica".

Smaltimento dell'imballo da trasporto

L'imballo protegge l'apparecchio contro i danni durante il trasporto. I materiali d'imballo sono scelti a seconda la tutela dell'ambiente ed il modo di smaltimento, perciò possono essere riciclati.

Il ritorno dell'imballo in circolazione dei materiali risparmia le materie prime e diminuisce i costi di lavorazione dei rifiuti.

Le singole parti dell'imballo (es. fogli, styropor®) possono essere pericolosi per i bambini. **Esiste il pericolo di soffocamento!**

Tenere le parti dell'imballo fuori portata dei bambini e smaltirli prima possibile.

Requisiti all'operatore

L'operatore è obbligato, prima di usare l'apparecchio, leggere attentamente il Manuale d'Uso.

Qualifica

Oltre le istruzioni dettagliate del professionista, per uso dell'apparecchio non è necessaria alcuna qualifica speciale.

Età minima

Con apparecchio possono lavorare solo le persone che hanno raggiunto 18 anni.
L'eccezione rappresenta lo sfruttamento dei minorenni per lo scopo dell'addestramento professionale per raggiungere la pratica sotto controllo dell'istruttore.

Istruzioni

Utilizzo dell'apparecchio richiede solo le istruzioni adeguate del professionista rispettivamente leggere il Manuale d'Uso. Non sono necessarie le istruzioni speciali.

Assistenza tecnica

Avete le domande tecniche? Contestazioni? Avete bisogno dei ricambi oppure del Manuale d'Uso?
Sul nostro sito www.guede.com, nel settore **Assistenza tecnica**, Vi aiuteremo velocemente ed in via non burocratica. Ci dareste la mano, per favore, per poter aiutar Vi? Per poter identificare il Vostro apparecchio nel caso di contestazione abbiamo bisogno del numero di serie, cod. ord. e l'anno di produzione. Tutte queste indicazioni troverete sulla targhetta della macchina. Per avere questi dati sempre disponibili, indicarli qui sotto, per favore:

N° serie:
Cod. ord.:
Anno di produzione:

Tel.: +49 (0) 79 04 / 700-360
Fax: +49 (0) 79 04 / 700-51999
E-Mail: support@ts.guede.com

DICHIARAZIONE DI CONFORMITA' CE

Dichiariamo con il presente noi,

Güde GmbH & Co. KG
Birkichstrasse 6
D-74549 Wolpertshausen
Germania,

che la concezione e costruzione degli apparecchi sotto elencati, nelle realizzazioni che stiamo introducendo alla vendita, sono conformi ai requisiti principali delle direttive CE sulla sicurezza ed igiene.

Nel caso della modifica dell'apparecchio da noi non autorizzata, la presente dichiarazione perde la propria validità.

Identificazione degli apparecchi:
SUPPORTO UNIVERSALE PER LA MACCHINA
GUG 135

Cod. ord.:
#94713

Direttive CE applicabili:
20006/42 EG

Data/firma del Costruttore: 12.12.2011 

Dati sul sottoscritto: **Amministratore**
delegato, **Sig. Arnold**

Documentazione tecnica: J. Bürkle FBL; QS

Bevezetés

Azért, hogy az GUG135 univerzális gép állványnak a lehető legtovább tudjon örülni, a gép üzembeállítása előtt olvassa el kérem aprólékosan a használati útmutatót és a biztonsági utasításokat. Továbbá tanácsoljuk, a használati útmutatót megőrizni arra az esetre, hogy később emlékeztesse a termék funkciót.

A termék állandó feljlesztésének keretében fenntartjuk jogunkat a termék műszaki változtatásaira.

Ez a dokumentum az eredeti használati útmutató fordítása.

Utánnomást, még részlegeset is, jóváhagyást igényel.

Szállítás terjedelme.

A készüléket vegye ki a szállító csomagolásból és ellenőrizze a következő részek létezését:

- **Állvány lábakkal**
- **gép 2 állványa**
- **2 fixáló deszka**
- **2 görgő vezető**
- **2 görgős vezeték kihúzható részei**
- **Felerősítő csavarok**
- **Rögzítő anyag (6 csavarok, 6 alátét, 6 rugós gyűrű)**

Amennyiben a szállítmányból valami hiányzik vagy sérült forduljon kérem az eladóhoz.

Készülék leírása (ábra 1)

1. Alapzat
2. Lábak
3. Gép állványai
4. Rögzítő kar
5. Fixáló deszka
6. Függetlenül állítható görgős vezető
7. Görgős vezető
8. Felerősítő csavarok
9. Görgős vezeték kihúzható részei
10. Rögzítő anyagok 4x
11. Rögzítő anyagok 2x
12. Lábak rögzítő gombjai

Műszaki adatok

Szerelési méretek:	1100x505x900 mm
Befogás Max. hosszúsága:	450x850 mm
Görgős vezeték kihúzható része:	0 - 340 mm
Függetlenül állítható görgős vezető	0 - 145 mm
Felerősítő csavarok:	M8 x 60 mm
Max. teherbírás:	500 kg
Tömeg:	10,8 kg

Biztonsági utasítás

 Ezt a használati utasítást gondosan olvassa el. Ismerkedjem meg a készülék helyes használatával és beállításával. A használati útmutatót jól őrizze meg későbbi használatra.

Megjelölés



Gyártmány biztonsága:

	
Gyártmány megfelel az EU szabványoknak	



Tiltalmak:

	
Tilos belenyúlni	



Utasítások:

	
Általános intellem jel.	Ezt a használati utasítást gondosan olvassa el. Előre gondosan ismerkedjen meg a gép használatával.



Környezet védelem:

	
Hulladékot szakszerűen semmisítse meg, ne ártson a környezetnek.	Papírlemez csomagoló anyagot újra feldolgozásra le kell adni

Csomagolás:

	
Védje nedvesség ellen	Csomagot fele felé állítani
	
Interseroh-Recycling	

Műszaki adatok:

	
Befogás Max. hosszúsága:	Max. teherbírás:
	
Tömege	

Tréning:

Gondosan olvassa el a használati útmutatót. Alaposan ismerkedjen meg a berendezés kezelésével és rendes használatával. Tudnia kell, miképpen dolgozik a készülék, hogyan kell gyorsan kikapcsolni a kezelő berendezés. Sose engedje a gyerekeket dolgozni a géppel. Sose engedje felnőtteket sem a géppel dolgozni rendes kiképzés nélkül.

A munkahelyére ne engedjen idegen személyeket, főleg kis gyermekeket és házi állatot. Legyen óvatos akadályozza meg megcsúszást vagy esést.

Rendeltetés szerinti használat!

Univerzális állvány kizárólag elektromos készülékek/gépek befogására szolgál, amelyeket biztonságosan és megbízhatóan hozzá lehet erősíteni a gép állványához. Az üzembiztos felerősítésért a felhasználó felelős.

Ezzel a géppel nem lehet más munkát végezni mint amire készült vagy amit nem tartalmaz a használati útmutató.

Minden más használatot a gép rendeltetés elleni használatnak van tekintve. A következő károkkért a gyártó nem felel. Vegye figyelembe, hogy ez a gép nem készült ipari használatra.

Szerelés

Szerelés az állványra (ábra 2-4)

1. Rögzítő gombok lenyomásával (ábra 2/12) ki lehet hajlítani a lábakat. Ügyeljen arra, hogy a lábak helyesen beugorjanak és le legyenek fixálva.
2. A görgős vezeték bal és jobb kihúzható része (ábra 1/9) helyezze a megfelelő nyílásokba (ábra 4). Minden rész fixálja egy felerősítő csavarral (ábra 4/B).
3. Most nyomja be a görgős vezetőt (ábra 1/7) a kihúzható részek nyílásaiba (ábra 4) és fixálja rögzítő csavarokkal (ábra. 4/A)

Gép állványainak szerelése (ábra 5-7)

Gép állványait egyszerűen szerelje fel rögzítő karral az állványra.

A gép állványaira a szállított rögzítő elemekkel szerelje fel a fixáló deszkákat. (ábra 1+7/11)

Gép fixálója (ábra 6-8)

Hogy a gépet az állványokhoz fixálják, helyezze el őket úgy, hogy fel lehessen szerelni az illetékes nyílásokban/lyukakban (ábra 6), használja a szállított rögzítő anyagot (ábra 7)- csavarok, anyák és rugós gyűrűket. Szerelés példája (ábra 6)

 **Ügyeljen arra**, hogy a gép megfelelően legyen bebiztosítva/oda erősítve.

TESZI A ÜZEMETTETÉST

 Mindig ügyeljen az állvány stabilitására.

 **Feltétlenül tartsa be a készülékek/ gépek használati útmutatóit.**

Jótállás

Jótállás kizárólag anyag vagy gyártási hibákra vonatkozik. Reklamáció esetén mellékelje az eredeti vétel bizonylatot az eladási dátummal. Jótállás nem vonatkozik szakszerűtlen használatból, gép túlterheléséből, erőszakos használatból eredő károokra, idegen személyek vagy tárgyak által okozott károokra. A használati, szerelési utasítás be nem tartásából eredő károokra, normális kopásra a jótállás nem vonatkozik.

Kényszerhelyzet

Biztosítson a balesetnek megfelelő elsősegélyt és lehetőleg gyorsabban hívjon kvalifikált orvosi segítséget. A sebesültet óvja további sebesüléstől és nyugtassa meg.

Esetleges baleset végett a munkahelyen mindig kéznél kell lenni elsősegély doboznak DIN 13164 szerint. Az elhasznált anyagot az elsősegély dobozba azonnal fel kell tölteni.

Ha segítségre van szüksége, adja meg ezeket az adatokat:

1. **Baleset színhelye**
2. **Baleset fajtája**
3. **Megsérült személyek száma.**
4. **Sebesülés fajtája.**

Kiselejtezés:

A kiselejtezésre vonatkozó utasításokat a gépen vagy a csomagoláson elhelyezett piktogramok jelzik. Jelentésük leírását a „Gépen lévő jelölések” fejezete tartalmazza.

Szállító csomagolás megsemmisítése

A csomagolás védi a készüléket sérülés ellen szállítás közben. Csomagoló anyagok többnyire környezetbarát kivitelezésben készültek és újra felhasználhatók. A csomagolóanyag újra felhasználása csökkenti nyersanyag felhasználást és kiadásokat a hulladék megsemmisítésére. Csomagolás egy része (pl. styropor® fólia) veszélyes lehet a gyerekekre. **Megfulladás veszélye!** Csomagoló anyagot tartsa távol a gyerekektől és leggyorsabban semmisítse meg.

Követelmények a kezelőre

A készülék használata előtt a kezelő figyel messen olvassa el a használati útmutatót.

Képzetség

Szakemberrel végzett részletes oktatáson kívül a készülék használatához nincs szükség különleges felkészítésre.

Minimális életkor

Géppel csak 18 évesnél idősebb személy dolgozhat. Kivételt képeznek azok serdülők akik szakkiképzés közben oktató felügyelete alatt dolgoznak a géppel

Kiképzés

Készülék használatához elég szakember által végzett oktatás illetve a használati útmutató. Speciális oktatás nem szükséges.

Szerviz

Vannak műszaki kérdései? **Reklamáció? Szüksége van pótalkatrészre vagy használati útmutatóra?**

A mi honlapunkon **www.guede.com** Szerviz részlegben gyorsan és bürokrácia nélkül segítünk. Kérjük segítsen nekünk segíteni Önnek. Hogy az Ön készülékét reklamáció esetén azonosítani tudjuk, szükségünk van a széria számra, megrendelő számra és gyártási évre. Ezeket az adatokat megtalálja a gép típus címkéjén. Hogy ezek az adatok mindig kéznél legyenek, kérjük jegyezze fel lent.

Széria szám:
Megrendelési szám:
Gyártás éve:

Tel.: +49 (0) 79 04 / 700-360
Fax: +49 (0) 79 04 / 700-51999
E-mail: support@ts.guede.com

EU megfeleléségi nyilatkozat

Ezennel kijelentjük,

Güde GmbH & Co. KG
Birkichstraße 6, D-74549 Wolpertshausen,
Németország

hogy az alább megnevezett készülékek koncepciója és szerkezete melyeket forgalmazunk megfelelnek a EU higiéniai és biztonsági alapfeltételeinek
Készülékek olyan megváltoztatása esetén, amely nem volt velünk megbeszélve, ez a nyilatkozat elveszti érvényességét

Készülék megjelölése
GUG 135 GÉP UNIVERZÁLIS ÁLLVÁNYA

Megrendelési sz.
#94713

Megfelelő EU irányelv:
20006/42 EG

Dátum / gyártó aláírása

12.12.2011 

Alulírott adatai

Az ügyvezető:
Arnold úr

Műszaki dokumentáció:

J. Bürkle FBL; QS

Uvod

Še pred uporabo univerzalnega nastavka za stroj GUG 135 natančno preberite priložena navodila za uporabo in varnostne napotke; le tako bo Vaša naprava služila dolgo časa svojemu namenu. Priporočamo Vam, da navodila shranite na varno, da jih lahko vedno in ponovno uporabite, kadar jih boste potrebovali.

V okviru stalnega izboljševanja in razvijanja naših izdelkov si pridržujemo pravico do tehničnih sprememb izdelka.

Ta dokument se smatra za original navodil za uporabo.

Ponatis v celoti ali po delih je možen po dogovoru s proizvajalcem.

Obseg dobave

Napravo vzemite iz ovitka in preverite, če so prisotni vsi njeni sestavni deli:

- **Podstavek z nogami**
- **2 stojala za stroj**
- **2 pritrdilni plošči**
- **2 kom valjaste napeljave**
- **2 raztezna dela valjaste napeljave**
- **Pritrdilni vijaki**
- **Pritrdilni material (6 vijakov, 6 podložk, 6 vzmetnih obročkov)**

Če kateri od zgoraj opisanih delov v paketu manjka ali je poškodovan, se prosim obrnite na svojega prodajalca.

Opis naprave (slika 1)

1. Podstavek
2. Noge
3. Stojala stroja
4. Vzvod blokade
5. Pritrdilni ploščici
6. Višinsko nastavljiva valjasta napeljava
7. Valjasta napeljava
8. Pritrdilni vijaki
9. Raztezni del valjaste napeljave
10. Pritrdilni material 4x
11. Pritrdilni material 2x
12. Pritrdilni gumb za nastavev nog

Tehnični podatki

Montažne dimenzije: 1100x505x900 mm
Maks. dolžina pritrditve: 450x850 mm
Raztezni del valjaste napeljave: 0 – 340 mm
Višinsko nastavljiva valjasta napeljava: 0 – 145 mm
Pritrdilni vijaki: M8 x 60 mm
Nosilnost maks: 500 kg
Teža: 10,8 kg

Varnostni napotki

 Natančno preberite navodila, ki jih držite v rokah. Seznanite se z nastavitvami in s pravilno uporabo naprave. Navodila za uporabo shranite na varno mesto za kasnejšo rabo.

Oznake



Varnost izdelka:

	
Naprava odgovarja standardom EU	



Prepovedi:

	
Ne dotikajte se z rokami notranjih delov	



Ukazi:

	
Splošni znak prepovedi	Natančno preberite priloženo navodilo za uporabo. Še pred vklopom natančno spoznajte način delovanja naprave.



Varovanje bivanjskega okolja:

	
Odpadke odvrzite odgovorno - ne škodujte bivanjskemu okolju	Kartonski ovitek je namenjen za reciklažo, zato ga odnesite v surovino.

Ovitek:

	
Zavarujte pred dežjem.	Ovitek mora stati navpično.
	
Interseroh-Recycling-Reciklaža	

Tehnični podatki:

	
Maks. dolžina pritrditve	Nosilnost maks
	
Teža	

Urjenje

Natančno preberite navodila za uporabo in vzdrževanje. Natančno se seznanite z upravljalnimi elementi in spoznajte pravi način uporabe naprave. Poznati morate, kako naprava deluje in kako jo hitro boste po potrebi znali izklopiti.

Nikoli ne puščajte otrok, da napravo uporabljajo sami. Nikoli ne puščajte odraslih oseb brez tega, da jih naučite pravilno uporabljati napravo.

Nobenim osebam, predvsem pa otrokom in živalim onemogočite vstop na mesto, kjer delate.

Ravnajte previdno, da preprečite spodrslijaj ali padec.

Uporaba v skladu z namenom

Univerzalni podstavek stroja je skonstruiran izključno za pritrnitev električnih naprav/strojev, ki jih lahko varno in zanesljivo pritrдите na stojala stroja. Za pravilno pritrnitev odgovarja uporabnik sam.

Ta naprava služi izključno za dela, za katera je bila skonstruirana in ki so opisana v teh navodilih za uporabo.

Vsakršna uporaba v drug namen je prepovedana. Proizvajalec ne odgovarja za posledične škode. Ne pozabite, da naši izdelki niso konstruirani za industrijsko pač pa samo za privatno rabo.

Montaža

Montaža na podstavek (slika 2-4)

- Če pritisnete na pritrtilne gumbе (slika 2/12) lahko noge spustite dol. Pri tem pazite, da noge pravilno zaskočijo na svoje mesto in da bodo pravilno pritrjene.
- Levi in desni raztezni del valjaste napeljave (slika 1/9) namestite v stikalo (slika 4). Vsak del fiksirajte z enim pritrtilnim vijakom (slika 4/B).
- Sedaj namestite valjasto napeljavo (slika 1/7) v odprtine na raztezni delih (slika 4) in jo fiksirajte s pritrtilnima vijakoma (slika 4/A)

Montaža stojal stroja (slika 5-7)

Stojala stroja montirajte enostavno s pritrtilno ročico na podstavek.

Na stojala stroja montirajte plošče za fiksiranje z dobavljenim pritrtilnim materialom (slika 1+7/11)

Fiksiranje stroja (slika 6-8)

Da stroj pravilno pritrдите na stojala, ga morate namestiti tako, da bo montiran na stojala skozi ustrezne odprtine (slika 6) - za fiksiranje služi priloženi pritrtilni material (slika 7) – vijaki, matice in vzmetni obročki. Primer montaže (slika 6)



Poskrbite, da bo stroj pravilno fiksiran/pritrjen

Delovanje



Vedno pazite na stabilnost podstavka.



Vedno upoštevajte navodila za rokovanje z montiranimi napravami/stroji.

Garancija

Garancija velja za izključne napake na materialu ali na proizvodne napake. Pri uveljavljanju reklamacije v času garancije priložite originalen račun, na katerem mora biti čitljiv datum prodaje. Garancija ne velja, v kolikor napravo uporablja oseba, ki ni strokovno usposobljena, ali če do okvare pride zaradi nestrokovnega posega v napravo ali stika s tujki. Posledice neupoštevanja navodil za uporabo in montažo, ter posledice normalne uporabe ne sodijo v sklop garancije.

Ukrepi v zasilnih primerih

Poškodovani osebi začnite čimprej dajati ustrezno prvo pomoč in pokličite zdravnika specialista v najkrajšem možnem času.

Zavarujte jo pred drugimi nevarnostmi in jo pomirite.

Zaradi morebitne nezgode mora biti na delovnem mestu vedno pri roki škatla prve pomoči kot narekuje standard DIN 13164. Material, ki ga porabite, takoj dopolnite.

V kolikor potrebujete pomoč, vnesite sledeče podatke:

- Kraj nezgode**
- Vrsta nezgode**
- Število ranjenih oseb**
- Vrsta poškodbe**

Odstranjevanje

Napotki za odstranjevanje izhajajo iz ideogramov, ki se nahajajo na napravi oziroma na ovitku. Njihov pomen je razložen v poglavju »Oznake na napravi«.

Način odstranjevanja ovitka

Ovitek ščiti napravo, da se med transportom ne poškoduje. Ovitek izbiramo glede na način njegove ponovne uporabe ali načina odlaganja. Večinoma je embalaža namenjena za reciklažo.

Ponovna uporaba ovitka kot surovine zmanjšuje stroške nastale z odstranjevanjem odpadkov.

Deli ovitka (npr. folije, Styropor®), so lahko nevarni za otroke. **Obstaja nevarnost zadušitve!**

Dele ovitka shranjujte izven dosega majhnih otrok; čimprej jih odstranite.

Zahteve, ki jih mora spolnjevati uporabnik

Uporabnik je pred uporabo naprave dolžan natančno prebrati navodilo za uporabo.

Izobrazba

Za uporabo ni potrebna nobena posebna izobrazba, razen strokovnih napotkov v zvezi z uporabo naprave.

Minimalna starost

Mladoletniki lahko uporabljajo napravo, ko dopolnijo 18. leto starosti. Izjema so mladoletniki, ki se kot vajenci udeležijo del z namenom, da se naučijo pravilne uporabe; morajo pa biti pod stalnim nadzorom učitelja.

Urjenje

Glede pravilne uporabe se posvetujte z izkušeno osebo in natančno preberite navodila za uporabo. Posebno šolanje zato ni potrebno.

Servis

Ali imate **tehnična vprašanja? Reklamacijo? Ali potrebujete rezervne dele ali nova navodila za uporabo?**

Na naši spletni strani www.guede.com Vam bomo v oddelku **Servis** hitro pomagali. Pomagajmo si vzajemno in hitro. Da lahko Vašo napravo v primeru reklamiranja identificiramo, pošljite nam serijsko številko, kataloško št. in leto izdelave. Vse te podatke boste našli na tipski etiketi izdelka. Vse navedene podatke prosim vnesite tu, da jih imate pri roki:

Serijska številka:
Kataloška številka:
Leto izdelave:

Telefon: +49 (0) 79 04 / 700-360
Telefaks: +49 (0) 79 04 / 700-51999
E-pošta: support@ts.guede.com

IZJAVA O ISTOVETNOSTI EU

S tem izjavljamo,

Güde GmbH & Co. KG
Birkichstrasse 6
D-74549 Wolpertshausen
Nemčija,

da koncepcija in zgradba spodaj navedenih naprav v izvedbah, ki jih uvajamo na trg, odgovarja osnovnim zahtevam smernic EU za varnost in higieno.

V primeru spremembe naprave, o kateri se niste posvetovali z nami, ta izjava izgubi svojo veljavnost.

Označitev naprav:

UNIVERZALNI PODSTAVEK STROJA GUG 135

Kat. št.
#94713

Ustrezne smernice EU:
20006/42 EG

Datum/podpis proizvajalca:

12.12.2011



Podatki o podpisniku:

direktor
gospod Arnold

Tehnična dokumentacija:

J. Bürkle FBL; QS

Uvod

Da biste postigli najduži mogući radni vijek Vašeg univerzalnog podloška za stroj GUG 135, prije prvog puštanja uređaja u rad pažljivo pročitajte sve upute navedene u priručniku za korištenje ovog uređaja i priložene sigurnosne upute. Osim toga Vam preporučujemo, da naputak za upotrebu čuvate za slučaj potrebe odnosno za slučaj bilo kakvih sumnja ili pitanja u vezi korištenja ovog uređaja.

Iz razloga postepenog tehničkog razvoja proizvoda pridržavamo pravo na tehničke izmjene u svrhu poboljšanja performansa istog.

Kod ovog dokumenta se radi o originalnom naputku za korištenje.

Dodatno tiskani materijali, i djelomične dopune, zahtijevaju odobrenje.

Opseg isporuke

Uređaj izvadite iz ambalaže i provjerite da li su uređaj i njegovi dijelovi kompletni:

- **Stalak sa nogama**
- **2 stalka za strojeve**
- **2 ploče za fiksiranje**
- **2 valjkaste vodilice**
- **2 izvlačiva dijela valjkaste vodilice**
- **Učvrсни vijci**
- **Materijal za fiksiranje (6 vijaka, 6 podloški, 6 opružnih prstenova)**

Ukoliko gore navedeni dijelovi nedostaju ili ako su oštećeni, obratite se svome prodavaču.

Popis uređaja (vidi sliku 1)

1. Podloška
2. Noge
3. Stalci za strojeve
4. Poluga za fiksiranje
5. Ploče za fiksiranje
6. Valjkasta vodilica podesiva po visini
7. Valjkasta vodilica
8. Učvrсни vijci
9. Izvlačivi dio valjkaste vodilice
10. Materijal za učvršćivanje 4x
11. Materijal za učvršćivanje 2x
12. Gumb za fiksiranje nogu

Tehnički podaci

Montažne dimenzije:	1100x505x900 mm
Maks. dužina fiksiranja:	450x850 mm
Izvlačivi dio valjkaste vodilice:	0 – 340 mm
Valjkasta vodilica podesiva po visini:	0 – 145 mm
Vijci za učvršćivanje:	M8 x 60 mm
Nosivost maks.:	500 kg
Težina:	10,8 kg

Mjere sigurnosti

 Ove upute za rukovanje pažljivo pročitajte. Upoznajte se s načinom i ispravnim korištenjem uređaja i njegovim komandnim elementima. Ove upute za korištenje sačuvajte na sigurno mjesto za kasniju uporabu.

Oznaka



Sigurnost proizvoda:

	
Proizvod ispunjava zahtjeve odgovarajućih normi EU	



Zabrane:

	
Ne dirajte unutarnje dijelove golim rukama.	



Naredbe:

	
Opći signal upozorenja	Najprije pažljivo pročitajte upute za uporabu. Prije upotrebe proizvoda proučite upute za upotrebu istog.



Zaštita životne sredine:

	
Osigurajte stručnu likvidaciju otpada kako ne bi došlo do oštećenja okoliša.	Ambalažu od ljepenke odnesite u odgovarajući centar za skupljanje i reciklažu otpada.

Ambalaža:

	
Štitite od kiše.	Ambalaža mora biti okrenuta prema gore.
	
Interseroh-Recycling	

Tehnički podaci:

	
Maks. dužina fiksiranja	Nosivost maks.
	
Težina	

Trening

Pažljivo pročitajte upute za uporabu i odražavanje. Upoznajte se s načinom i ispravnim korištenjem uređaja i njegovim komandnim elementima. Uvijek morate znati kako uređaj radi i kako ga možete brzo isključiti.

Nikad ne dozvolite, da uređaj koriste djeca. Nikada nemojte dozvoliti osobama koje nisu upoznate s korištenjem uređaja, da rade s ovim postrojenjem.

Na mjestu rada s usisivačem ne smiju se nalaziti druge osobe, a posebno djeca i životinje.

Pri radu postupajte oprezno i spriječite pad ili spotaknuće.

Korištenje uređaja sukladno njegovoj namjeni

Univerzalni stalak stroja konstruiran je isključivo za pričvršćenje električne opreme/strojeva koji se mogu na siguran i pouzdan način pričvrstiti na stalke. Odgovornost za pouzdano pričvršćenje snosi korisnik.

Ovim uređajem ne mogu se vršiti drugi radovi, nego oni, za koje je ovaj uređaj predviđen i koji su opisani u uputama za korištenje.

Svaka druga primjena je protivna namjeni uređaja. Proizvođač ne snosi odgovornost za štete i ozljede pri radu s postrojenjem. Vodite računa o tome da naši proizvodi nisu namijenjeni za industrijsku upotrebu.

Montaža

Montaža na podlošku (slika 2-4)

1. Pritiskanjem gumbova za fiksiranje (slika 2/12) moguće je noge sklopiti. Provjerite da su noge ispravno namještene odnosno fiksirane.
2. Lijevi i desni izvlačivi dio valjkaste vodilice (slika 1/9) stavite u odgovarajuće otvore (slika 4). Svaki dio fiksirajte pomoću jednog vijaka za pričvršćenje (slika 4/B).
3. Sada namjestite valjkastu vodilicu (slika 1/7) u otvore na izvlačivim dijelovima (slika 4) i fiksirajte pomoću vijaka za pričvršćenje (slika 4/A)

Montaža stola – slika (slika 5-7)

Stalke stroja jednostavno montirajte na postolje pomoću poluge za fiksiranje.

Na stalke montirajte ploče za fiksiranje pomoću spojnog materijala koji dolazi s proizvodom. (slika 1+7/11)

Fiksiranje uređaja (slika 6-8)

Za fiksiranje stroja na stalcima, smjestite stroj tako da može biti montiran na stalke s odgovarajućim otvorima (slika 6), i to pomoću spojnog materijala koji dolazi s proizvodom (slika 7) – vijaka, matica i elastičnih prstenova. Mogući način montaže (slika 6)



Provjerite da je stroj dobro osiguran/pričvršćen.

Rad



U svakom slučaju provjerite da se stroj namješten u stabilnom položaju.



Pridržavajte se uputa za upotrebu montirane opreme/strojeva.

Jamstvo

Garancija pokriva isključivo na mane i nedostatke materijala ili mane nastale u proizvodnji. U slučaju reklamacije proizvoda dostavite originalni račun s navedenim datumom kupnje. U okviru jamstva ne spadaju kvarovi, koji bi nastali putem nepravilne uporabe kao npr.: preopterećenje stroja, rukovanje silom odnosno zbog štetnog dodira sa stranim predmetima. Štete nastale uslijed nepoštivanja naputka za korištenje i montažu te normalno habanje uređaja nisu u sklopu jamstva.

Upute za slučaj nužde

Osigurajte prvu pomoć prema vrsti ozljeda i što najbrže potražite stručnu liječničku pomoć.

Oštećenu osobu čuvajte od drugih opasnosti i pomirite je.

Za slučaj eventualnih nezgoda i ozljeda na radu, na radnom mjestu mora biti uvijek na raspolaganju priručna ljekarna za pružanje prve pomoći u skladu sa standardom DIN 13164. Nakon korištenja određenog materijala iz priručne ljekarne neophodno je isti odmah dopuniti.

Ako zahtijevate pomoć, navedite slijedeće podatke:

1. **Mjesto nezgode**
2. **Vrsta nezgode**
3. **Broj ozlijeđenih osoba**
4. **Vrsta ozljede**

Likvidacija

Upute za likvidaciju ovog uređaja proizlaze iz navedenih ideograma, koji se nalaze na njegovom kućištu i na omotaču. Objašnjenja značenja pojedinačnih ideograma ćete naći u poglavlju „Oznake na uređaju“.

Likvidacija transportne ambalaže

Ambalaža štiti uređaj od oštećenja tijekom prijevoza. Materijal ambalaže odabran je s obzirom na zaštitu okoliša i način likvidacija, što znači da materijal ambalaže može biti recikliran.

Vraćanjem ambalaže u novi ciklus ponovne upotrebe štite sirovine i doprinosite smanjenju troškova likvidacije i postupanja s otpadom.

Dijelovi ambalaže (npr. folije Styropor®) mogu biti opasne za djecu. **Postoji opasnost od gušenja!**

Dijelove ambalaže čuvajte van doseg djece i što prije likvidirajte.

Preporuke prije upotrebe

Prije upotrebe uređaja mora korisnik pažljivo pročitati ove upute za korištenje.

Kvalifikacija

Osim detaljne upute od strane stručnjaka u vezi korištenja ovog uređaja nije potrebna druga kvalifikacija.

Minimalna starost osoblja stroja

Sa uređajem smiju raditi samo osobe koje su napunile 18 godina. Jedina iznimka jest rad maloljetnih osoba, uz uvjet da ove osobe rade s uređajem u okviru praktičnih vježbi pod nadzorom stručnog voditelja obuke.

Obuka

Korištenje uređaja zahtijeva samo odgovarajuću pouku od strane stručne osobe odnosno upoznavanje sa uputama navedenim u naputku za korištenje. Specijalna obuka nije neophodna.

Servis

Da li imate **tehnička pitanja ? Reklamaciju? Da li Vam trebaju rezervni dijelovi ili upute za uporabu?** Na našem home page www.guede.com u odjeljenju „**Servis**“ ćemo Vam pružiti pomoć brzo i bez nepotrebne birokracije. Pomozite nam kako bismo Vam mogli pomoći. Radi identifikacije Vašeg aparata u slučaju reklamacije potreban nam je serijski broj, broj narudžbe i godina proizvodnje. Sve ove podatke naći ćete na tipskoj pločici. Kako biste ove podatke uvijek imali pri ruci, napišite je molim ovdje:

Serijski broj:
Kataloški broj:
Godina proizvodnje:

Telefon: +49 (0) 79 04 / 700-360
Fax: +49 (0) 79 04 / 700-51999
E-mail: support@ts.guede.com

Izjava o sukladnosti EU

Temeljem ove izjave, mi,

Güde GmbH & Co. KG
Birkichstraße 6
D-74549 Wolpertshausen
Njemačka.

proglašavamo da dole navedeni uređaji, u pogledu njihove koncepcije i konstrukcije kao i u pogledu izvedbi koje smo uveli u promet, ispunjavaju odgovarajuće osnovne zahtjeve u vezi sigurnosti i zdravlja prema smjernicama EU.

Ako dođe do izmjene uređaja bez naše suglasnosti, ova Izjava postaje nevažećom.

Oznaka uređaja:

UNIVERZALNI STALAK ZA STROJ GUG 135

Kat br.:
#94713

Primjenjive smjernice EU:

20006/42 EG

Datum/Potpis proizvođača:

12.12.2011 

Podaci o potpisanoj osobi

direktor
gospodin Arnold

Tehnička dokumentacija:

J. Bürkle FBL; QS

Uvod

Kako biste postigli što najduži radni vijek univerzalnog podloška za stroj GUG 135, prije prvog puštanja u rad pažljivo, pročitajte sva uputstva navedena u priručniku za korištenje i priložena uputstva bezbednosti. Osim toga preporučujemo Vam da uputstva za upotrebu sačuvate za slučaj kasnije upotrebe ili za slučaj bilo kakvih sumnja odnosno daljih pitanja što se tiče korištenja ovog uređaja.

U vidu postepenog tehničkog razvoja pridržavamo pravo na tehničke izmjene zbog poboljšanja karakteristika proizvoda.

Ovaj dokument je originalno Uputstvo za upotrebu uređaja.

Dodatno štampani materijali, i djelomične dopune, podliježu odobrenju.

Opseg isporuke

Uređaj izvadite iz omotača i provjerite da li su uređaj i njegovi dijelovi u kompletu:

- **Stalak sa nogama**
- **2 stalka za strojeve**
- **2 ploče za učvršćivanje**
- **2 valjkaste vodilice**
- **2 izvlačiva dijela valjkaste vodilice**
- **Učvrtni vijci**
- **Materijal za učvršćivanje (6 vijaka, 6 podloški, 6 opružnih prstenova)**

Ako gore navedeni dijelovi nedostaju ili u slučaju da su oštećeni, obratite se prodavaču, kod kojeg ste uređaj kupili.

Popis uređaja (vidi sliku 1)

1. Podloška
2. Noge
3. Stalci za strojeve
4. Poluga za učvršćivanje
5. Ploče za učvršćivanje
6. Visinski podesiva valjkasta vodilica
7. Valjkasta vodilica
8. Učvrtni vijci
9. Izvlačivi dio valjkaste vodilice
10. Materijal za fiksiranje 4x
11. Materijal za učvršćivanje 2x
12. Gumb za učvršćivanje nogu

Tehnički podaci

Dimenzije za montažu:	1100x505x900 mm
Maks. dužina učvršćivanja:	450x850 mm
Izvlačivi dio valjkaste vodilice:	0 – 340 mm
Visinski podesiva valjkasta vodilica:	0 – 145 mm
Vijak za učvršćivanje:	M8 x 60 mm
Nosivost maks.:	500 kg
Težina:	10,8 kg

Bezbednosne mjere

 Ova uputstva za rukovanje pažljivo pročitajte. Upoznajte se sa ispravnim načinom korištenja uređaja i njegovim komandnim elementima. Ova uputstva za korištenje sačuvajte na sigurno mjesto za kasniju uporabu.

Oznaka



Bezbednost proizvoda:

	
Proizvod ispunjava naređenja odgovarajućih direktiva EU	



Zabrane:

	
Ne dirajte unutarnje dijelove golim rukama.	



Naredbe:

	
Opći signal upozorenja	Najprije pažljivo pročitajte upute za uporabu. Prije korištenja proizvoda proučite uputstva za upotrebu istog.



Zaštita životne okoline:

	
Osigurajte stručnu likvidaciju otpada kako ne bi došlo do oštećenja okoliša.	Kartonsku ambalažu odnesite u reciklažu ili u odgovarajući centar za skupljanje otpada.

Ambalaža:

	
Štitite od kiše.	Ambalaža mora biti okrenuta prema gore.
	
Interseroh-Recycling	

Tehnički podaci:

	
Maks. dužina učvršćivanja:	Nosivost maks.
	
Težina	

Trening

Pažljivo pročitajte uputstva za upotrebu i odražavanje. Upoznajte se sa ispravnim načinom korištenja uređaja i njegovim komandnim elementima. Uvijek morate znati kako uređaj funkcionira i kako ga možete odmah isključiti. Nikad ne dozvolite, da uređaj upotrebljavaju djeca. Nikad nemojte dozvoliti osobama, koje nisu upoznate s korištenjem uređaja, da rade s ovim postrojenjem. Na radno mjestu se ne smiju nalaziti druge osobe, a posebno djeca ili životinje. Prilikom rada postupajte oprezno i spriječite pad ili spotaknuće.

Korištenje uređaja u skladu sa njegovom namjenom

Univerzalni stalak stroja konstruiran je prije svega za pričvršćenje električne opreme/strojeva koji se mogu na bezbjedan i pouzdan način učvrstiti na stalke. Odgovornost za pouzdanu pričvršćenje snosi korisnik.

Ovim uređajem ne mogu se vršiti drugi radovi, nego oni, za koje je ovaj uređaj predviđen i koji su opisani u uputama za korištenje.

Svaki drugi način upotrebe je protivan namjeni uređaja. Proizvođač ne odgovara za štete i ozljede nastale prilikom korištenja uređaja. Vodite računa o tome, da naši proizvodi nisu namijenjeni za industrijsku upotrebu.

Montaža

Montaža na podlošku (slika 2-4)

1. Pritiskanjem dugmadi za učvršćivanje (slika 2/12) moguće je noge sklopiti. Provjerite da su noge ispravno namještene odnosno učvršćenje.
2. Lijevi i desni izvlačivi dio valjkaste vodilice (slika 1/9) stavite u odgovarajuće otvore (slika 4). Svaki dio učvrstite pomoću jednog vijka za pričvršćenje (slika 4/B).
3. Poslije namjestite valjkastu vodilicu (slika 1/7) u otvore na izvlačivim dijelovima (slika 4) i učvrstite pomoću vijaka za pričvršćenje (slika 4/A)

Montaža stola – slika (slika 5-7)

Stalke stroja jednostavno montirajte na postolje pomoću poluge za učvršćivanje.

Na stalke montirajte ploče za fiksiranje pomoću spojnog materijala koji dolazi s proizvodom. (slika 1+7/11)

Učvršćivanje uređaja (slika 6-8)

Za fiksiranje uređaja na stalcima, smjestite uređaj tako da može biti montiran na stalke s odgovarajućim otvorima (slika 6), i to pomoću spojnog materijala koji dolazi s proizvodom (slika 7) – vijaka, matica i elastičnih prstenova. Opcionalni način montaže (slika 6)



Provjerite da je uređaj dobro obezbjeđen/pričvršćen.

Rad



U svakom slučaju provjerite da se uređaj namješten u stabilnom položaju.



Pridržavajte se uputstava za upotrebu montirane opreme/strojeva.

Garancija

Garantni rok se odnosi isključivo na mane i nedostatke materijala ili mane nastale prilikom proizvodnje. U slučaju reklamacije proizvoda dostavite originalni račun s navedenim datumom nabavke. U okviru garancije ne spadaju kvarovi, koji bi nastali putem nepravilne uporabe kao npr.: preopterećenje stroja, rukovanje silom odnosno zbog štetnog dodira sa stranim predmetima. Garancija se ne odnosi na štete nastale uslijed nepoštivanja uputstava za upotrebu i montažu i prilikom normalne upotrebe.

Uputstva za slučaj nužde

Obezbjedite prvu pomoć prema vrsti ozljeda i što prije potražite stručnu pomoć ljekara. Oštećenu osobu zaštitite od drugih opasnosti i pomirite je.

Za slučaj eventualnih nesreća i ozljeda na radu, na radilištu mora biti uvijek na raspolaganju kutija za pružanje prve pomoći u skladu sa standardom DIN 13164. Poslije korištenja određenog materijala iz priručne ljekarne neophodno je isti odmah dopuniti. Ukoliko zahtijevate pomoć, navedite slijedeće podatke:

1. **Mjesto nesreće**
2. **Vrsta nesreće**
3. **Broj ozlijeđenih osoba**
4. **Vrsta ozljede**

Likvidacija

Uputstva za likvidaciju ovog uređaja proizlaze iz navedenih ideograma, koji se nalaze na njegovom kućištu na uređaju i na ambalaži. Objašnjenja značenja pojedinačnih ideograma ćete naći u poglavlju „Oznake na uređaju“.

Likvidacija originalne ambalaže

Originalna ambalaža štiti uređaj od oštećenja prilikom prijevoza. Materijal ambalaže odabran je s obzirom na zaštitu okoliša i način likvidacije, što znači da taj materijal može biti recikliran.

Vraćanjem ambalaže u novi ciklus (reciklažu) štite sirovine i doprinosite smanjenju troškova likvidacije i rukovanja s otpadom.

Dijelovi ambalaže (npr. folije Styropor®) mogu biti opasne za djecu. **Postoji opasnost od gušenja!**

Ambalažu čuvajte van dosega djece ili je što prije likvidirajte.

Preporuke prije korištenja

Prije korištenja uređaja mora korisnik pažljivo pročitati ova uputstva za korištenje.

Kvalifikacija

Osim detaljnih uputstava od strane stručnjaka u vezi korištenja ovog uređaja nije potrebna druga kvalifikacija.

Minimalna starost osoblja, koje koristi uređaj

Uređaj mogu koristiti samo osobe koje su napunile 18 godina. Jedina iznimka je rad maloljetnih osoba, pod uslovom da ove osobe rade s uređajem u okviru praktičnih vježbi pod nadzorom stručnog voditelja.

Obuka

Primjena uređaja zahtijeva samo odgovarajuću pouku od strane stručnjaka odnosno upoznavanje sa uputama navedenim u uputstvu za korištenje. Specijalna obuka nije potrebna.

Servis

Da li imate **tehnička pitanja** ? **Reklamaciju**? **Da li Vam trebaju rezervni dijelovi ili nova uputstva za upotrebu?** Na našim stranicama www.guede.com u odjeljenju „**Servis**“ pružamo pomoć brzo i bez suvišne birokracije. Pomozite nam kako bismo mi Vama mogli pomoći. Radi identifikacije Vašeg uređaja za slučaj reklamacije neophodan nam je serijski broj, broj narudžbe i godina proizvodnje. Sve gore spomenute podatke naći ćete na tipskoj etiketi. Da biste ove podatke uvijek imali pri ruci, zapišite ih molim tu:

Serijski broj:
Kataloški broj/broj narudžbe:
Godina proizvodnje:

Telefon: +49 (0) 79 04 / 700-360
Telefaks: +49 (0) 79 04 / 700-51999
E-mail: support@ts.guede.com

Izjava o sukladnosti EU

Temeljem ove izjave, mi,

Güde GmbH & Co. KG
Birkichstraße 6
D-74549 Wolpertshausen
Njemačka.

prolašavamo, da dolje navedeni uređaji, u smislu njihove koncepcije i konstrukcije kao i u pogledu izvedbi koje smo uveli u promet, ispunjavaju odgovarajuće osnovne direktive bezbjednosti i zdravlja prema smjernicama EU. **Ako dođe do promjena na uređaju bez naše suglasnosti, ova Izjava postaje nevažećom.**

Oznaka uređaja:

UNIVERZALNI STALAK ZA STROJ GUG 135

Kat br.:
#94713

Primjenjive smjernice EU:

20006/42 EG

Datum/Potpis proizvođača:

12.12.2011 

Podaci o potpisanoj osobi

direktor
gospodin Arnold

Tehnička dokumentacija:

J. Bürkle FBL; QS

Introducere

Pentru ca să vă bucurați cât mai mult de acest suport universal pentru utilaje GUG 135 vă rugăm ca, înainte de a-l pune în funcțiune, să citiți cu atenție modul de utilizare și instrucțiunile de securitate atașate. Vă mai recomandăm de asemeni ca să puneți la loc sigur modul de utilizare pentru cazul în care, mai târziu, veți dori să vă reîmprospătați cunoștințele referitoare la funcțiunile produsului.

Ne străduim permanent să îmbunătățim produsele noastre. De aceea ne rezervăm dreptul de a efectua modificări tehnice în scopul optimizării utilajului.

Acest document reprezintă versiunea originală a modului de utilizare a utilajului

Reproducerea, chiar și numai parțială, trebuie autorizată.

Volumul livrării

Scoateți aparatul din ambalajul destinat transportului și verificați caracterul complet și prezența următoarelor componente:

- Suport cu picioare
- 2 coloane utilaj
- 2 plăci de fixare
- 2 ghidaje cu role
- 2 piese de extragere a ghidajului cu role
- Șuruburi de fixare
- Material de fixare (6 șuruburi, 6 șaibe, 6 garnituri elastice)

În cazul în care componentele lipsesc sau sunt deteriorate, vă rugăm să apălați la distribuitorul dumneavoastră.

Descrierea utilajului (fig. 1)

1. Suport
2. Picioare
3. Coloanele utilajului
4. Manetă de blocare
5. Plăci de fixare
6. Ghidaj cu role cu construcție reglabilă pe înălțime
7. Ghidaj cu role
8. Șuruburi de fixare
9. Piesă de extragere a ghidajului cu role
10. Material de fixare 4x
11. Material de fixare 2x
12. Butoane de blocare picioare

Date tehnice

Dimensiuni de montaj: 1100x505x900 mm
Lung. max. de prindere: 450x850 mm
Piesă extr. ghidaj cu role : 0 – 340 mm
Ghidaj cu role reglabil pe înălțime: 0 – 145 mm
Șuruburi de fixare: M8 x 60 mm
Capacitate max. de încărcare: 500 kg
Greutate: 10,8 kg

Instrucțiuni de securitate

 Citiți cu atenție prezentul mod de operare. Faceți cunoștință cu elementele de comandă și cu utilizarea corectă a utilajului.
Păstrați la loc sigur prezentul mod de utilizare pentru eventuale utilizări ulterioare.

Marcare



Securitatea produsului:

	
Produsul corespunde normelor UE aferente	



Interdicții:

	
Este interzis a se pune mâna înăuntru	



Prescripții:

	
Simbol general pentru prescripții	Citiți cu atenție modul de utilizare. Faceți cunoștință dinainte cu folosirea utilajului.



Protecția mediului ambiant:

	
Lichidați deșeurile în mod profesional astfel, ca să nu poluați mediul ambiant.	Ambalajul din carton poate fi predat la punctele de colectare în scopul reciclării.

Ambalaj:

	
Protejați de ploaie	Direcția ambalajului – în sus
	
Interseroh-Recycling	

Date tehnice:

	
Lungime max. de prindere	Capacitate max. de încărcare
	
Greutate	

Pregătire

Citiți cu atenție modul de operare și de întreținere. Faceți cunoștință temeinică cu instalațiile de comandă și cu utilizarea reglementară a utilajului. Trebuie să știți cum funcționează utilajul și cum se poate deconecta rapid instalația de comandă.

Nu lăsați niciodată copiii să lucreze pe utilaj. Nu lăsați niciodată oamenii maturi să lucreze pe utilaj fără o instruire reglementară.

Nu lăsați pe nimeni să intre la locul de muncă, îndeosebi copiii mici și animalele domestice.

Fiți atenți pentru a evita alunecarea sau căderea.

Utilizarea în conformitate cu destinația

Supportul universal pentru utilaje este construit în exclusivitate în scopul prinderii utilajelor/instalațiilor electrice care pot fi fixate temeinic de cadrul suportului. Utilizatorul este răspunzător de fixarea sigură.

Cu acest aparat nu se pot face alte lucrări decât cele pentru care a fost construit, lucrări care sunt descrise în modul de operare.

Orășice altă utilizare este considerată a fi contrarie destinației. Producătorul nu garantează pagubele și accidentele ulterioare. Aveți în vedere faptul că acest aparat nu a fost conceput pentru o utilizare industrială.

Montaj

Montajul pe suport (fig. 2-4)

1. Prin apăsarea butoanelor de blocare (fig. 2/12) picioarele se vor desprinde. Fiți atenți ca picioarele să se fixeze bine și sigur.
2. Introduceți piesa stângă și dreaptă a ghidajului cu role (fig. 1/9) în orificiile corespunzătoare (fig. 4). Fixați fiecare piesă cu câte un șurub de fixare (fig. 4/B).
3. Introduceți acum ghidajul cu role (fig. 1/7) în orificiile de pe piesele de extragere (fig. 4) și fixați-le cu șuruburile de fixare (fig. 4/A).

Montajul coloanelor utilajului (fig. 5-7)

Montați coloanele utilajului pe utilaj simplu, cu maneta de blocare.

Montați pe coloanele utilajului plăcile de fixare cu ajutorul materialului de fixare livrat (fig. 1+7/11).

Fixarea utilajului (fig. 6-8)

Pentru ca să fixați utilajul pe coloane, amplasați-l astfel ca să poată fi montat pe coloane cu orificiile/găurile corespunzătoare (fig. 6), folosiți în acest scop materialul de fixare livrat (fig. 7) – șuruburi, piulițe și garnituri elastice. Exemplu de montaj (fig. 6)



Fiți atenți, ca suportul să fie fixat/asigurat cât mai bine.

Funcționare



Aveți întotdeauna în vedere stabilitatea suportului utilajului.



Respectați neapărat manualele de operare ale instalațiilor/aparatelor montate pe suport.

Garanție

Garanția se referă în exclusivitate la insuficiențele provocate de defectele de material sau de producție. Revendicarea reclamației în perioada de garanție se efectuează prin prezentarea documentului original de cumpărare cu data achiziționării. Garanția nu se aplică în cazul operării neprofesionale ca de ex. suprasolicitarea utilajului, operare forțată, deteriorare de o intervenție străină sau de un obiect străin. Nerespectarea modului de utilizare și a modului de montare ca și uzura normală sunt excluse din garanție.

Comportament în cazuri extreme

Acordați rănitului primul ajutor și chemați într-un timp cât mai scurt ajutorul calificat al medicului. Păziți rănitul de alte accidente și calmați-l.

În cazul unui eventual accident, la locul de muncă trebuie să se găsească întotdeauna la îndemână o trusă medicală de prim-ajutor, conform DIN 13164. Materialul pe care îl veți consuma din trusa medicală trebuie completat imediat.

În cazul în care solicitați ajutor, prezentați următoarele date:

1. **Locul accidentului**
2. **Tipul accidentului**
3. **Numărul răniților**
4. **Felul răniților**

Lichidare

Instrucțiunile de lichidare reies din pictogramele amplasate pe utilaj, respectiv pe ambalaj. Descrierea semnificațiilor le veți găsi la capitolul „Marcaje”.

Lichidarea ambalajului de transport

Ambalajul protejează utilajul în timpul transportului împotriva deteriorărilor. Materialele de ambalaj sunt utilizate de regulă în funcție de modul lor de încadrare față de mediul ambiant și a modului de lichidare, de aceea acestea pot fi reciclate.

Înapoierea ambalajelor în circuitul de materiale, economisește materiile prime și reduce cheltuielile pentru lichidarea deșeurilor.

Părți ale ambalajului (de ex. folie, stiropor®) pot prezenta pericol pentru copii. **Există riscul de asfixiere!**

Asigurați ca, copiii să nu aibă acces la aceste părți ale ambalajului și lichidați-le cât mai repede.

Exigențe de operare

Personalul de deservire trebuie ca, înainte de a folosi aparatul, să citească cu atenție prezentul mod de operare.

Calificare

În scopul operării utilajului, în afară de o instruire amănunțită din partea unui specialist, nu este necesară nici o altă calificare specială.

Vârsta minimă

Utilajul poate fi operat numai de persoane care au împlinit vârsta de 18 ani. Excepție o prezintă minorii în cadrul pregătirii lor profesionale pentru a obține deprinderile necesare, aceasta doar sub supravegherea instructorului.

Instructaj

Utilizarea aparatului necesită numai o instruire adecvată din partea unui specialist, respectiv de modul de operare. Un instructaj special nu este necesar.

Service

Aveți întrebări de ordin tehnic? Reclamații? Aveți nevoie de piese de schimb sau de manualul de operare?

Pe site-ul nostru www.guede.com la secția **Service**, vă vom ajuta repede și nebirocratic. Vă rugăm să ne ajutați să vă ajutăm. Pentru a putea, în caz de reclamații, identifica utilajul dumneavoastră, avem nevoie de numărul seriei, numărul comenzii și anul de producție. Toate aceste date le veți găsi pe plăcuța de tip. Pentru ca să aveți la îndemână aceste date, vă rugăm să le notați mai jos.

Număr serie:

Număr comandă:

An de producție:

Tel.: +49 (0) 79 04 / 700-360

Fax: +49 (0) 79 04 / 700-51999

E-mail: support@ts.guede.com

DECLARAȚIE DE CONFORMITATE UE

Prin prezenta declarăm, noi

Güde GmbH & Co. KG
Birkichstrasse 6
D74549 Wolpertshausen
Germania,

că concepția și construcția utilajelor de mai jos, în execuția în care sunt date în circulație, corespunde exigențelor de bază ale directivelor UE referitoare la siguranță și igienă.

În cazul unei modificări pe utilaj care nu a fost consultată cu noi, această declarație își pierde valabilitatea.

Marcarea utilajelor:

Güde GmbH & Co. KG
SUPPORT UNIVERSAL PENTRU UTILAJE GUG 135

Comandă nr.:

#94713

Directive UE aferente:

20006/42 EG

Data/semnătura producătorului: 12.12.2011 

Date despre semnatar: **director**
domnul Arnold

Documentație tehnică: J. Bürkle FBL; QS

Увод

За да имате колкото се може по-дълго радост от универсалната стойка за машина GUG 135 прочетете си преди пускане в действие старателно упътването за обслужване и прибавените инструкции за безопасност. Също препоръчваме, да съхранявате упътването за употреба в случай, че по-късно бихте искали да си припомните функциите на продукта.

В рамките на непрекъснатото по-нататъшно развитие на продукта си запазваме правото да извършваме технически изменения с цел подобряване.

При този документ се касае за оригинално упътване за обслужване.

Отпечатвания, дори и частични изискват одобрение.

Обем на доставката

Извадете уреда от транспортната опаковка и проверете комплектността и наличието на тези части:

- Стойка с крака
- 2 стативи на машината
- 2 фиксиращи плочи
- 2 ролкови направления
- 2 изтеглящи се частина ролковото направление
- Закрепващи болтове
- Закрепващ материал (6 болта, 6 подложки, 6 пружиниращи пръстени)

Ако в доставката липсват части или са повредени, моля обърнете се към своя продавач.

Описание на уреда (карт. 1)

1. Стойка
2. Крака
3. Стативи на машината
4. Лост за заклочване
5. Фиксиращи плочи
6. Регулируемо на височина ролковото направление
7. Ролково направление
8. Закрепващи болтове
9. Изтегляща се част на ролковото направление
10. Закрепващ материал 4x
11. Закрепващ материал 2x
12. Заклучващо колче за краката

Технически данни

Монтажни размери: 1100x505x900 мм
Макс. дължина на стягане: 450x850 мм
Изтегляща се част на ролк. направление: 0 – 340 мм
Регулируемо на височина ролк. направление:
0 – 145 мм
Закрепващи болтове: M8 x 60 мм
Макс. товароподемност: 500 кг
Тегло: 10,8 кг

Инструкции за безопасност

 Прочетете старателно това упътване за обслужване. Запознайте се с командните елементи и правилното използване на уреда. Съхранявайте добре упътването за обслужване за по-нататъшна употреба.

Обозначение



Безопасност на продукта:

	
Продукта отговаря на съответните норми на ЕС	



Забрани:

	
Забранено е пипането вътре	



Нареждания:

	
Общ заповеден знак	Прочетете старателно упътването за обслужване. Предварително се запознайте старателно с използването на уреда.



Защита на жизнената среда:

	
Ликвидирайте отпадъка професионално така, че да не вредите на околната среда.	Опаковъчния материал от картон можете да предадете за цел рециклиция във вторични суровини.

Опаковка:

	
Газете пред дъжд	Опаковката трябва да бъде ориентирана нагоре
	
Interseroh-Recycling	

Технически данни:

	
Макс. дължина на стягане	Макс. товароподемност
	
Тегло	

Обучение (Тренировка)

Прочетете старателно упътването за обслужване и поддръжка. Напълно се запознайте с управляващото устройство и правилното използване на уреда. Трябва да знаете как работи уреда и как може бързо да се изключи управляващото устройство. Никога не оставяйте с уреда да работят деца. Никога не оставяйте с уреда да работят възрастни без редовно обучение.

Не допускате на своето работно място никакви хора, главно малки деца и домашни животни.

Бъдете внимателни, за да избегнете подхлъзване или падане.

Употреба в съответствие с предназначението

Универсалната стойка на машината е проектирана изключително за закрепване на електрически уреди / машини, които могат безопасно и надеждно да бъдат прикрепени към стойките на машините. За надеждното закрепване отговорност носи потребителя.

С тази машина не могат да се извършват други работи, освен за каквито машината е била проектирана и които са описани в упътването за обслужване.

Всяка друга употреба е в противоречие с предназначението. За последвали щети и злополуки производителя не гарантира. Моля, обърнете внимание на това, че този уред не е проектиран за промишлена употреба.

Монтаж

Монтаж на стойката (карт. 2-4)

1. С натискане на заключващите копчета (карт. 2/12) краката могат да се обърнат. Моля, обърнете внимание на това, краката правилно да паснат и следователно да бъдат фиксирани.
2. Вмъкнете лявата и дясна изтегляща се част на ролковото направление (карт. 1/9) в съответните отвори (карт. 4). Фиксирайте всяка част с един закрепващ болт (карт. 4/В).
3. Сега вмъкнете ролковото направление (карт. 1/7) в отворите на изтеглящите се части (карт. 4) и фиксирайте със закрепващите болтове (карт. 4/А)

Монтаж на стативите на машината (карт. 5-7)

Монтирайте стативите на машината върху стойката лесно с лоста за заключване.

Върху стативите на машината монтирайте фиксиращите плочи с помощта на доставения закрепващ материал (карт. 1+7/11).

Фиксиране на машината (карт. 6-8)

За да фиксирате машината върху стативите, разположете ги така, че да може да бъде монтирана върху стативите със съответните отвори/дупки (карт. 6), използвайте за това доставения закрепващ материал (карт. 7) – болтове, гайки и пружиниращи пръстени. Пример на монтаж (карт. 6)

 **Внимавайте за това**, машината да бъде достатъчно осигурена/закрепена.

Работа

 Погрижете се винаги за стабилност на стойката на машината.

 **Безусловно спазвайте упътването за обслужване на монтираните уреди/машини.**

Гаранция

Гаранцията се отнася изключително за дефекти на материала или фабрични дефекти. При упражняване на рекламации в гаранционния срок прибавете оригинален документ от закупуването с дата на покупката. От право на гаранция са изключени непрофесионална употреба като напр. претоварване на уреда, употреба със сила, увреждане от чуждо лице или от чужд предмет. Неспазването на упътването за употреба и упътването за монтаж и нормалното износване също са изключени от гаранция.

Поведение в случай на беда

Окажете при злополука съответната първа помощ и повикайте колкото се може по бързо квалифицирана медицинска помощ. Предпазете пострадалия от други злополуки и го успокойте.

Заради евентуална злополука на работното място трябва винаги да има под ръка аптечка за първа помощ според DIN 13164. Материала, който вземете от аптечката трябва да бъде допълнен веднага. Ако искате помощ, посочете тези данни:

1. Място на злополуката
2. Вид на злополуката
3. Брой на ранените
4. Вид нараняване

Ликвидация

Инструкциите за ликвидация произлизат от пиктограмите, които са разположени на уреда респ. на опаковката. Описанието на отделните значения ще намерите в раздел "Обозначения".

Ликвидация на транспортната опаковка

Опаковката предпазва уреда пред увреждане при транспортиране. Опаковъчните материали обикновено са избрани според тяхната грижа за околната среда и начина на ликвидация и затова могат да се рециклират. Връщането на опаковката в обръщение спестява суровини за материала и понижава разходите за ликвидация на отпадъците. Части от опаковката (напр. фолио, стиропор®) могат да представляват опасност за деца. **Съществува опасност от задушаване!** Съхранявайте части от опаковката на недостъпно за деца място, и ги ликвидирайте колкото се може по-бързо.

Изисквания за обслужване

Преди употреба на уреда обслужващия трябва старателно да прочете упътването за обслужване.

Квалификация

Освен подробно поучение от специалист за използването на уреда не е необходима никаква специална квалификация.

Минимална възраст

С уреда могат да работят само лица, които са навършили 18 години.
Изключения прави използването на непълнолетни само, ако това става по време на професионалното обучение с цел постигане на умение под надзора на обучаващото лице.

Обучение

Използването на уреда изисква само съответно поучение от специалист, респ. от упътването за обслужване. Специално обучение не е необходимо.

Сервиз

Имате ли технически въпроси? Рекламации? Необходими ли Ви са резервни части или упътване за обслужване?

На нашите страници www.guede.com в отдел Сервиз ще Ви помогнем бързо и без излишна бюрокрация. Помогнете ни, моля, за да можем да Ви помагаме. За да можем да идентифицираме Вашия уред в случай на рекламация, ни е необходимо да знаем неговия сериен номер, номера на продукта и година на производство. Всички тези данни ще намерите на типовата табелка. За да ги имате под ръка постоянно, запишете ги, моля, тук.

Сериен номер:

Заявка номер:

Година на производство:

Тел.: +49 (0) 79 04 / 700-360
Факс: +49 (0) 79 04 / 700-51999
E-Mail: support@ts.guede.com

ДЕКЛАРАЦИЯ ЗА СХОДСТВО С ЕС

С това декларираме ние,

Güde GmbH & Co. KG
Birkichstrasse 6
D-74549 Wolpertshausen
Германия,

че концепцията и конструкцията на долупосочените уреди в изпълнения, които пускаме в обръщение отговарят на съответните основни изисквания на инструкциите на ЕС за безопасност и хигиена. **В случай на изменение на уреда, което не е било консултирано с нас, тази декларация губи своята валидност.**

Обозначение на уредите:

УНИВЕРСАЛНА СТОЙКА НА МАШИНАТА GUG 135

Заявка №:

#94713

Съответни наредби на ЕС:

20006/42 EG

Дата/подпис на производителя: 12.12.2011г. 

Данни за подписания: **управител**
госп. Арнолд

Техническа документация: J. Bürkle FBL; QS